

GAJDA

Producent lamp i artykułów oświetleniowych

Czym się kierujemy w codziennej pracy?

Poniżej znajdziesz wartości które są dla nas najważniejsze - sprawdź dlaczego jesteśmy tak wyjątkowi!

Wszystkie lampy wykonujemy samodzielnie ze starannością o każdy detal!
Wybierając nasze oświetlenie mają Państwo gwarancję niepowtarzalnego stylu i wysokiej jakości.



BALL



BALL 14 1400/3

wysokość max ↓ 95 cm | szerokość ↔ 60 cm
średnica 14cm | 3xE14 max 40W | materiał: metal

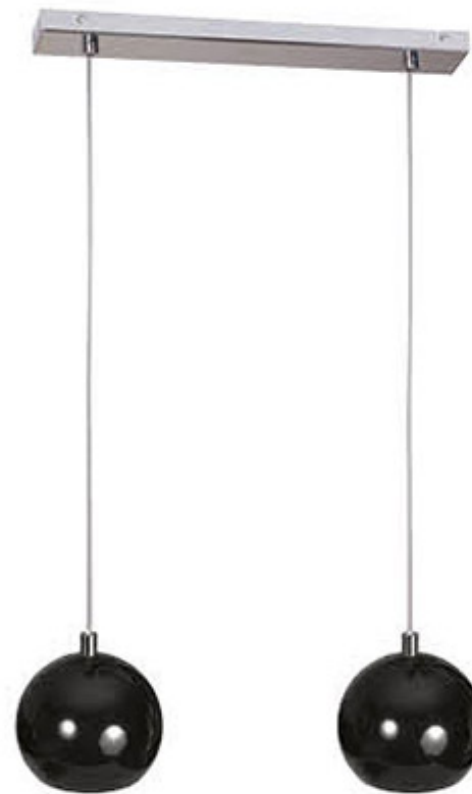

BALL 14 1400/2

wysokość max ↓ 95 cm | szerokość ↔ 40cm
średnica 14cm | 2xE14 max 40W | materiał: metal



BALL 14 1400/1

wysokość max ↓ 95 cm
szerokość ↔ 14cm
średnica 14cm
1xE14 max 40W
materiał: metal



BALL 14 1400/3

wysokość max ↓ 95 cm | szerokość ↔ 60 cm
średnica 14cm | 3xE14 max 40W | materiał: metal

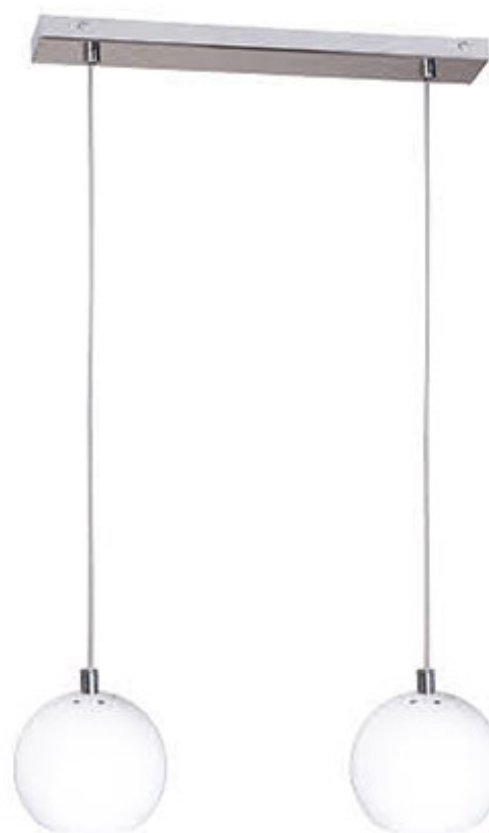

BALL 14 1400/2

wysokość max ↓ 95 cm | szerokość ↔ 40cm
średnica 14cm | 2xE14 max 40W | materiał: metal



BALL 14 1400/1

wysokość max ↓ 95 cm
szerokość ↔ 14cm
średnica 14cm
1xE14 max 40W
materiał: metal

Kolory: czarny, biały, szary, turkus, fuksja, żółty



BALL 14 1401/3

wysokość max ↓ 95 cm | szerokość ↔ 60 cm
średnica 14cm | 3xE14 max 40W | materiał: metal



BALL 14 1401/1

wysokość max ↓ 95 cm | szerokość ↔ 14cm
średnica 14cm | 1xE14 max 40W | materiał: metal

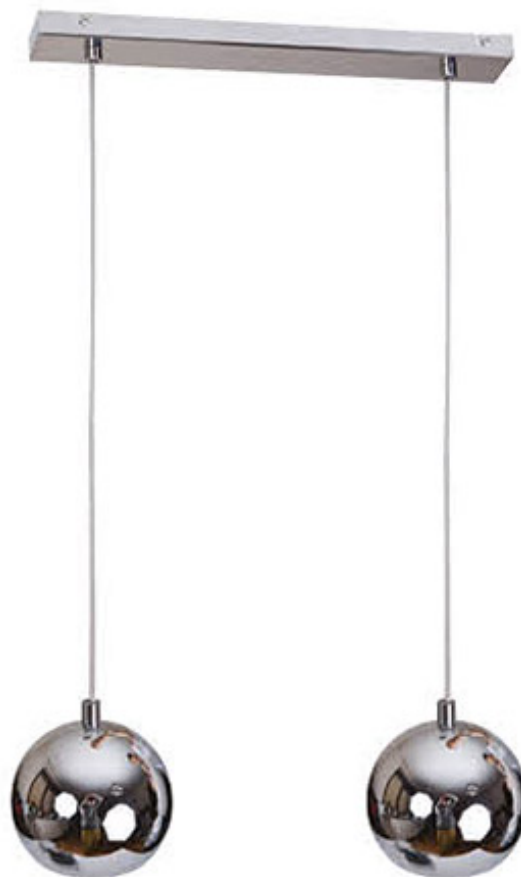

BALL 14 1401/2

wysokość max ↓ 95 cm | szerokość ↔ 40cm
średnica 14cm | 2xE14 max 40W | materiał: metal

BALL

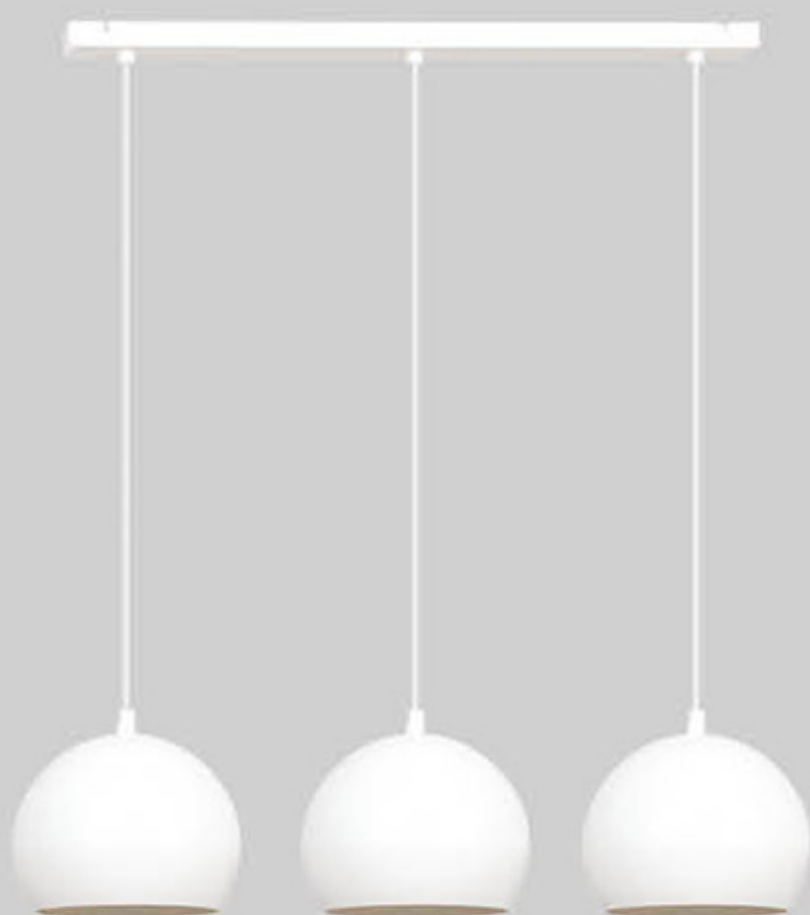

BALL 18 1406/3

wysokość max ↓ 95 cm | szerokość ↔ 70 cm
średnica 18 cm | 1xE27max 60W | materiał: metal

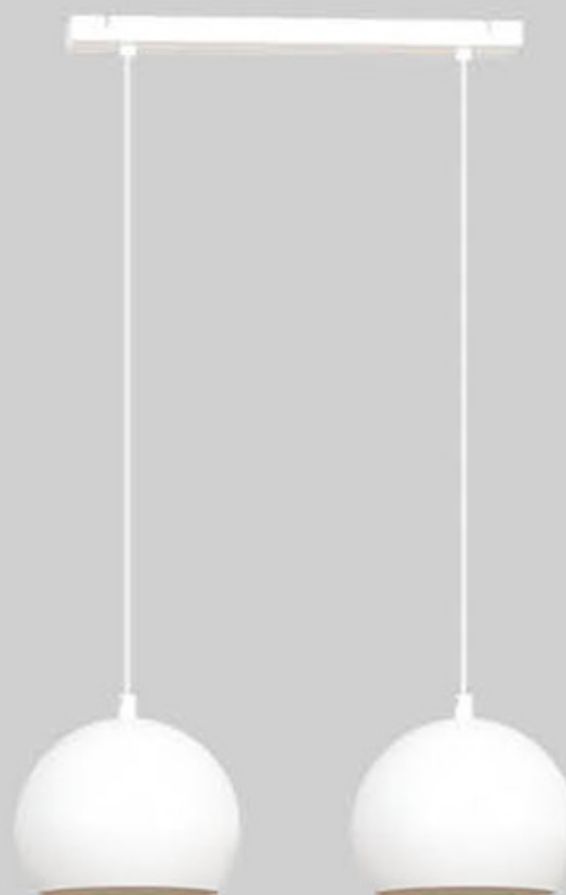

BALL 18 1406/2

wysokość max ↓ 95 cm | szerokość ↔ 50 cm
średnica 18 cm | 1xE27max 60W | materiał: metal



BALL 18` 1406/1

wysokość max ↓ 95 cm | szerokość ↔ 18 cm
średnica 18 cm | 1xE27max 60W | materiał: metal



BALL 18` 1406/K

wysokość ↓ 18 cm | szerokość ↔ 24 cm
średnica 18 cm | 1xE27max 60W | materiał: metal

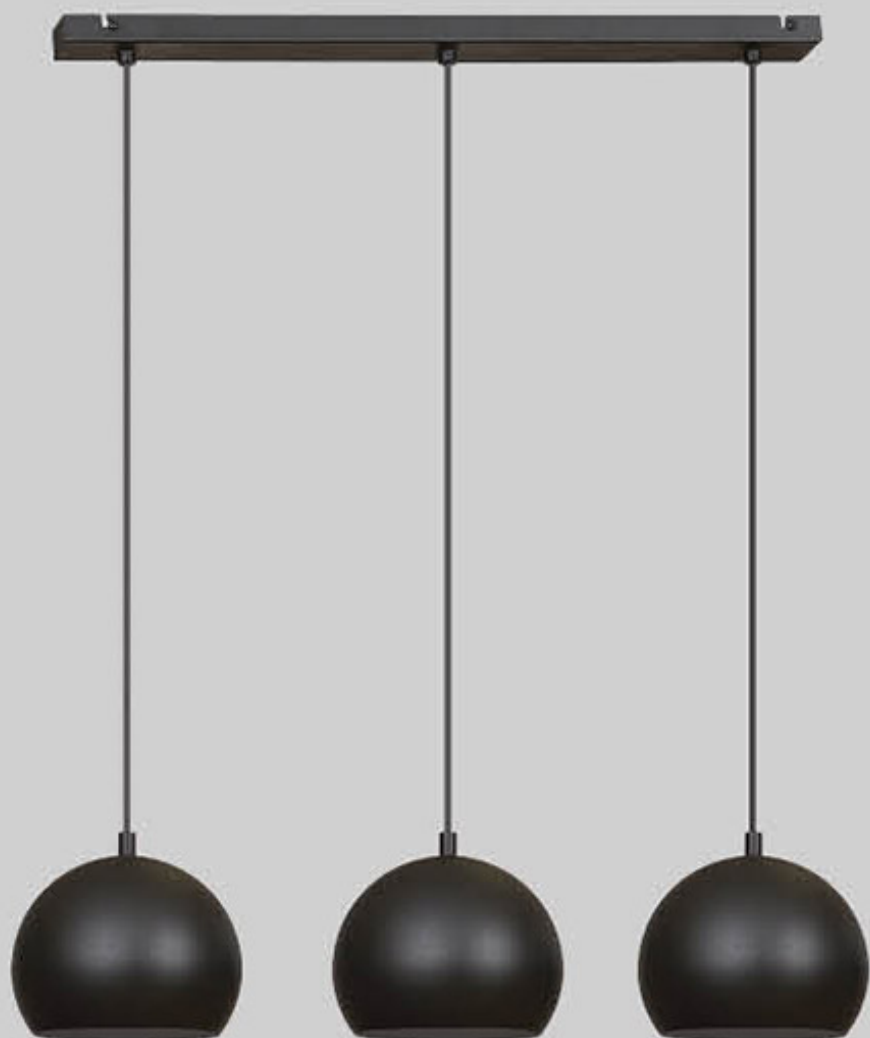

BALL 18 1406/3

wysokość max ↓ 95 cm | szerokość ↔ 70 cm
średnica 18 cm | 1xE27max 60W | materiał: metal

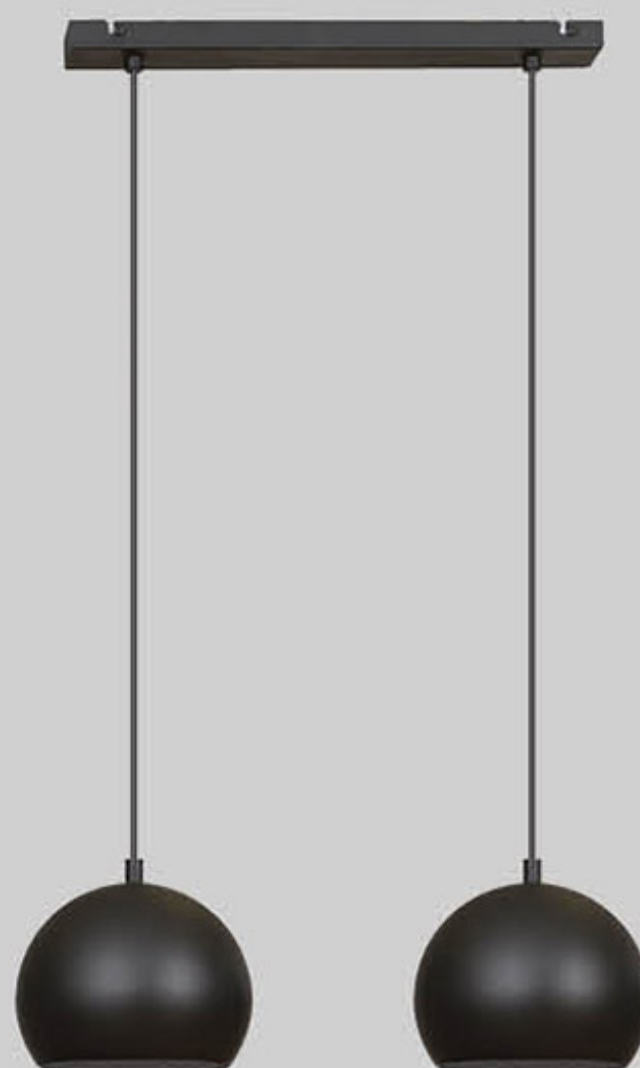

BALL 18 1406/2

wysokość max ↓ 95 cm | szerokość ↔ 50 cm
średnica 18 cm | 1xE27max 60W | materiał: metal



BALL 18 1406/1

wysokość max ↓ 95 cm | szerokość ↔ 18 cm
średnica 18 cm | 1xE27max 60W | materiał: metal



BALL 18 1406/K

wysokość ↓ 18 cm | szerokość ↔ 24 cm
średnica 18 cm | 1xE27max 60W | materiał: metal

BALL

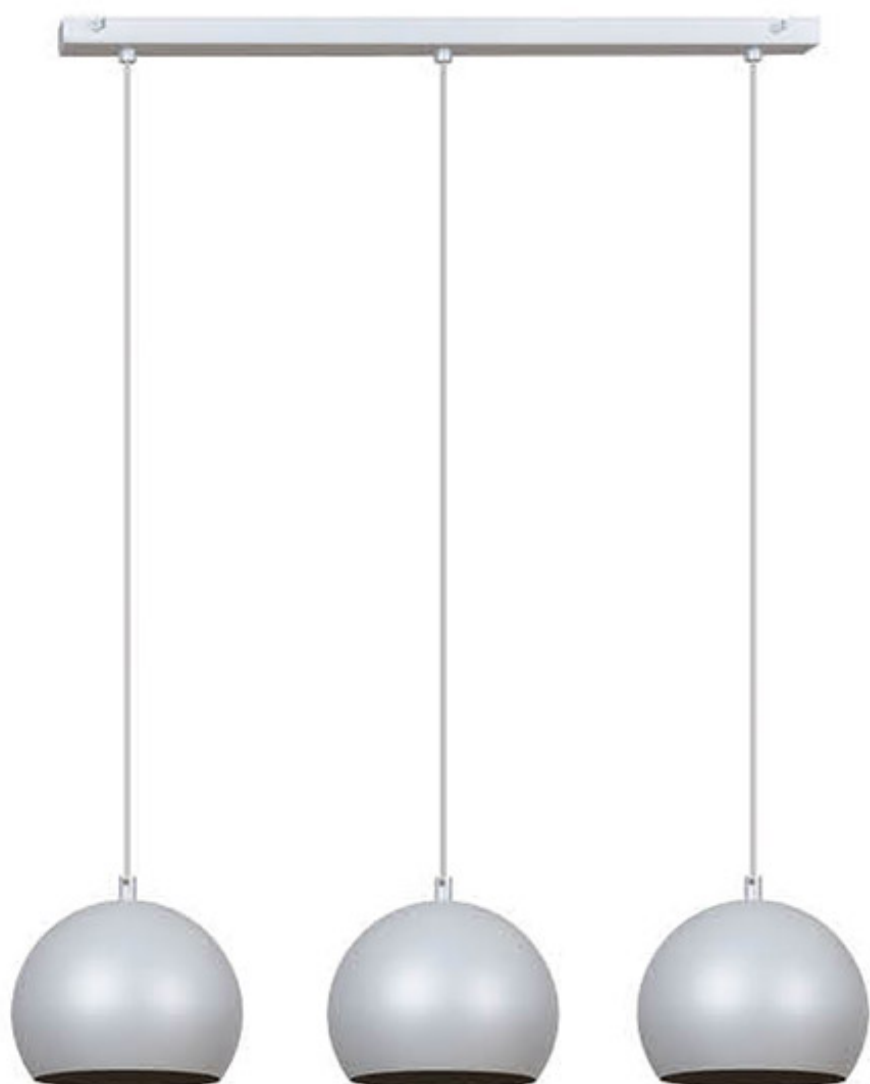

BALL 18 1406/3

■ wysokość max ↓ 95 cm | szerokość ↔ 70 cm
■ średnica 18 cm | 1xE27max 60W | materiał: metal



BALL 18 1406/2

■ wysokość max ↓ 95 cm | szerokość ↔ 50 cm
■ średnica 18 cm | 1xE27max 60W | materiał: metal



BALL 18 1406/1

■ wysokość max ↓ 95 cm | szerokość ↔ 18 cm
■ średnica 18 cm | 1xE27max 60W | materiał: metal



BALL 18 1406/K

■ wysokość ↓ 18 cm | szerokość ↔ 24 cm
■ średnica 18 cm | 1xE27max 60W | materiał: metal



BALL 18 1406/3

■ wysokość max ↑ 95 cm | szerokość ↔ 70 cm
 ■ średnica 18 cm | 1xE27max 60W | materiał: metal

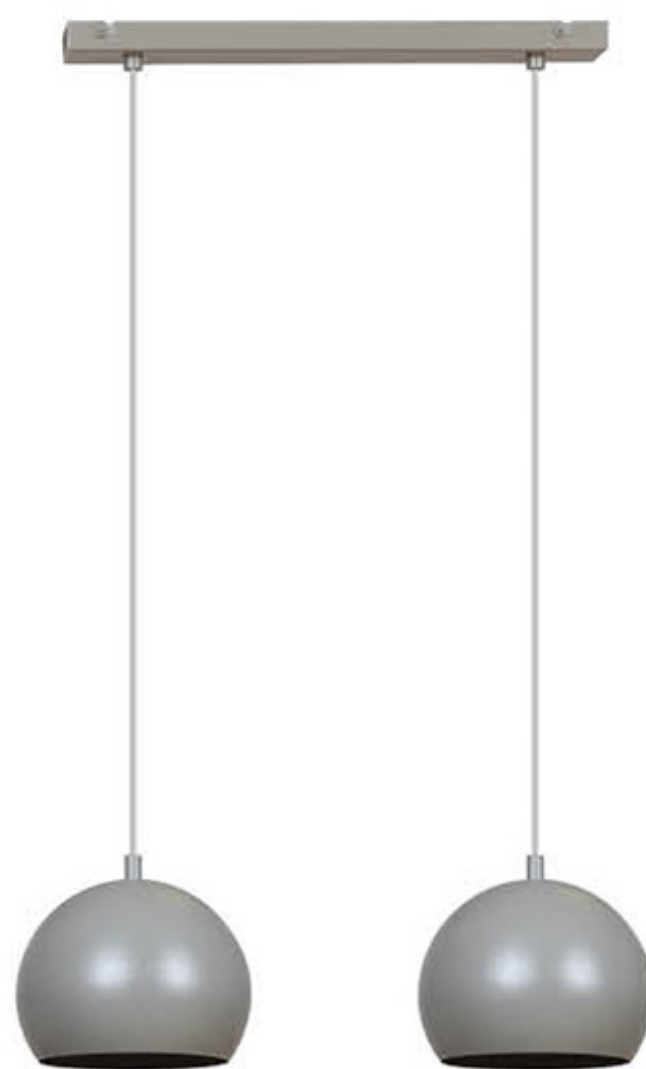

BALL 18 1406/2

■ wysokość max ↑ 95 cm | szerokość ↔ 50 cm
 ■ średnica 18 cm | 1xE27max 60W | materiał: metal



BALL 18 1406/K

■ wysokość ↑ 18 cm | szerokość ↔ 24 cm
 ■ średnica 18 cm | 1xE27max 60W | materiał: metal



BALL 18 1406/1

■ wysokość max ↑ 95 cm | szerokość ↔ 18 cm
 ■ średnica 18 cm | 1xE27max 60W | materiał: metal

BALL



BALL 18 1407/3/L

■ wysokość max ↓ 95 cm | szerokość ↔ 70 cm
■ średnica 18 cm | 1xE27max 60W | materiał: metal



BALL 18 1407/2/L

■ wysokość max ↓ 95 cm | szerokość ↔ 50 cm
■ średnica 18 cm | 1xE27max 60W | materiał: metal



BALL 18 1407/1

■ wysokość max ↓ 95 cm | szerokość ↔ 18 cm
■ średnica 18 cm | 1xE27max 60W | materiał: metal



BALL 18 1407/7

wysokość max ↑ 115 cm | szerokość ↔ 54 cm
 średnica 18 cm | 1xE27max 60W | materiał: metal



BALL 18 1407/3

wysokość max ↑ 115 cm | szerokość ↔ 35 cm
 średnica 18 cm | 1xE27max 60W | materiał: metal



BALL 18 1407/K

wysokość ↑ 18 cm | szerokość ↔ 24 cm
 średnica 18 cm | 1xE27max 60W | materiał: metal

BALL



BALL 18 1408/3

wysokość ↓ 21 cm | szerokość ↔ 70 cm
średnica kuli 18 cm | 3xE27 max 60W | materiał: metal



BALL 18 1408/2

wysokość ↓ 95 cm | szerokość ↔ 50 cm
średnica kuli 18 cm | 2xE27 max 60W | materiał: metal



BALL 18 1408/K

wysokość ↓ 18 cm | szerokość ↔ 24 cm
średnica kuli 18 cm | 1xE27 max 60W | materiał: metal



BALL



BALL 18 1405/3/L

wysokość max ↑ 95 cm | szerokość ↔ 70 cm
średnica 18 cm | 3xE27max 60W | materiał: metal



BALL 18 1405/2/L

wysokość max ↑ 95 cm | szerokość ↔ 50 cm
średnica 18 cm | 2xE27max 60W | materiał: metal



BALL 18 1405/1

wysokość max ↑ 95 cm | szerokość ↔ 18 cm
średnica 18 cm | 1xE27max 60W | materiał: metal

Kolory: czarny, czarny + złoto, biały, biały + złoto, biały + szary, biały + zielony, biały + czerwony



BALL 18 1405/7

■ wysokość max ↓ 115 cm | szerokość ↔ 54 cm
■ średnica 18 cm | 7xE27max 60W | materiał: metal



BALL 18 1405/3

■ wysokość max ↓ 115 cm | szerokość ↔ 35 cm
■ średnica 18 cm | 3xE27max 60W | materiał: metal

BALL



BALL 18 1405/3/L

■ wysokość max ↓ 95 cm | szerokość ↔ 70 cm
■ średnica 18 cm | 3xE27max 60W | materiał: metal

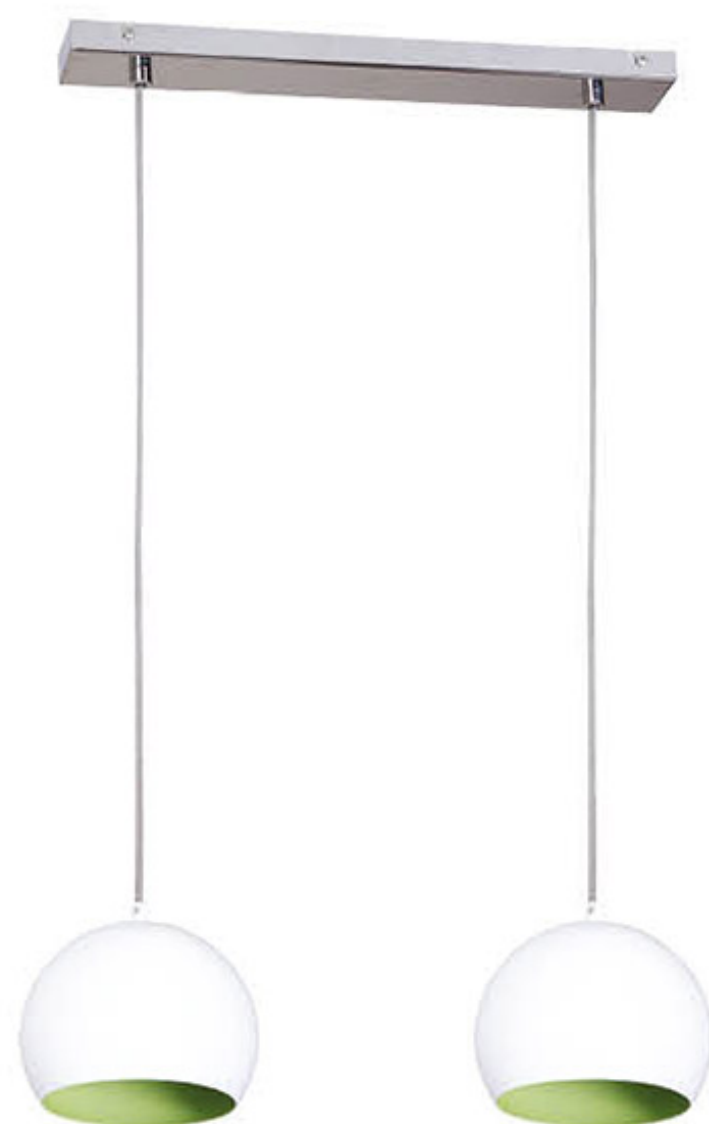

BALL 18 1405/2/L

■ wysokość max ↓ 95 cm | szerokość ↔ 50 cm
■ średnica 18 cm | 2xE27max 60W | materiał: metal

BALL 18 1405/1

■ wysokość max ↓ 95 cm | szerokość ↔ 18 cm
■ średnica 18 cm | 1xE27max 60W | materiał: metal



Kolory: czarny, czarny + złoto, biały, biały + złoto, biały + szary, biały + zielony, biały + czerwony



BALL 18 1405/7

■ wysokość max ↓ 115 cm | szerokość ↔ 54 cm
■ średnica 18 cm | 7xE27max 60W | materiał: metal



BALL 18 1405/3

■ wysokość max ↓ 115 cm | szerokość ↔ 35 cm
■ średnica 18 cm | 3xE27max 60W | materiał: metal

BALL



BALL 22 1410

wysokość max ↓ 100 cm | szerokość ↔ 22 cm
średnica kuli 22 cm | 1xE27 max 60W | materiał: metal

Kolory: biały, czerwony, czarny, grafit z brokatem, turkus, żółty



BALL 22 1410

wysokość max ↑ 100 cm | szerokość ↔ 22 cm
średnica kuli 22 cm | 1xE27 max 60W | materiał: metal

Kolory: żółty, czerwony, szary



SMART 1435/3

wysokość ↓ 16 cm | szerokość ↔ 37 cm
średnica kuli 10 cm | 3xGU10 max 20W | materiał: metal



SMART 1435/3

wysokość ↓ 16 cm | szerokość ↔ 37 cm
średnica kuli 10 cm | 3xGU10 max 20W | materiał: metal



SMART 1435/2

wysokość ↓ 16 cm | szerokość ↔ 29 cm
średnica kuli 10 cm | 2xGU10 max 20W | materiał: metal



SMART 1435/2

wysokość ↓ 16 cm | szerokość ↔ 29 cm
średnica kuli 10 cm | 2xGU10 max 20W | materiał: metal



SMART 1435/K

wysokość ↓ 16 cm | szerokość ↔ 10 cm
średnica kuli 10 cm | 1xGU10 max 20W | materiał: metal



SMART 1435/K

wysokość ↓ 16 cm | szerokość ↔ 10 cm
średnica kuli 10 cm | 1xGU10 max 20W | materiał: metal

Kolory: czarny, biały, grafi, szary



SMART 1435/3

wysokość ↓ 16 cm | szerokość ↔ 37 cm
średnica kuli 10 cm | 3xGU10 max 20W | materiał: metal



SMART 1435/3

wysokość ↓ 16 cm | szerokość ↔ 37 cm
średnica kuli 10 cm | 3xGU10 max 20W | materiał: metal



SMART 1435/2

wysokość ↓ 16 cm | szerokość ↔ 29 cm
średnica kuli 10 cm | 2xGU10 max 20W | materiał: metal



SMART 1435/2

wysokość ↓ 16 cm | szerokość ↔ 29 cm
średnica kuli 10 cm | 2xGU10 max 20W | materiał: metal



SMART 1435/K

wysokość ↓ 16 cm | szerokość ↔ 10 cm
średnica kuli 10 cm | 1xGU10 max 20W | materiał: metal



SMART 1435/K

wysokość ↓ 16 cm | szerokość ↔ 10 cm
średnica kuli 10 cm | 1xGU10 max 20W | materiał: metal



OXFORD 1436/3

wysokość ↓ 17 cm | szerokość ↔ 50 cm
średnica kuli 10 cm | 3xGU10 max 20W | materiał: metal



OXFORD 1437/3

wysokość ↓ 17 cm | szerokość ↔ 50 cm
średnica kuli 10 cm | 3xGU10 max 20W | materiał: metal



OXFORD 1436/2

wysokość ↓ 17 cm | szerokość ↔ 30 cm
średnica kuli 10 cm | 2xGU10 max 20W | materiał: metal



OXFORD 1437/2

wysokość ↓ 17 cm | szerokość ↔ 30 cm
średnica kuli 10 cm | 2xGU10 max 20W | materiał: metal



OXFORD 1436/1

wysokość ↓ 17 cm | szerokość ↔ 10 cm
średnica kuli 10 cm | 1xGU10 max 20W | materiał: metal



OXFORD 1437/1

wysokość ↓ 17 cm | szerokość ↔ 10 cm
średnica kuli 10 cm | 1xGU10 max 20W | materiał: metal



OXFORD 1436/3

wysokość ↓ 17 cm | szerokość ↔ 50 cm
średnica kuli 10 cm | 3xGU10 max 20W | materiał: metal



OXFORD 1437/3

wysokość ↓ 17 cm | szerokość ↔ 50 cm
średnica kuli 10 cm | 3xGU10 max 20W | materiał: metal



OXFORD 1436/2

wysokość ↓ 17 cm | szerokość ↔ 30 cm
średnica kuli 10 cm | 2xGU10 max 20W | materiał: metal



OXFORD 1437/2

wysokość ↓ 17 cm | szerokość ↔ 30 cm
średnica kuli 10 cm | 2xGU10 max 20W | materiał: metal



OXFORD 1436/1

wysokość ↓ 17 cm | szerokość ↔ 10 cm
średnica kuli 10 cm | 1xGU10 max 20W | materiał: metal



OXFORD 1437/1

wysokość ↓ 17 cm | szerokość ↔ 10 cm
średnica kuli 10 cm | 1xGU10 max 20W | materiał: metal

OXFORD



OXFORD 1438/3

wysokość ↓ 17 cm | szerokość ↔ 50 cm
średnica kuli 10 cm | 3xGU10 max 20W | materiał: metal



OXFORD 1438/2

wysokość ↓ 17 cm | szerokość ↔ 30 cm
średnica kuli 10 cm | 2xGU10 max 20W | materiał: metal



OXFORD 1438/1

wysokość ↓ 17 cm | szerokość ↔ 10 cm
średnica kuli 10 cm | 1xGU10 max 20W | materiał: metal



ONTARIO



ONTARIO 1439/3

wysokość ↓ 17 cm | szerokość ↔ 60 cm
średnica kuli 10 cm | 3xGU10 max 20W | materiał: metal



ONTARIO 1439/2

wysokość ↓ 17 cm | szerokość ↔ 40 cm
średnica kuli 10 cm | 2xGU10 max 20W | materiał: metal



ONTARIO 1439/4

wysokość ↓ 17 cm | szerokość ↔ 30 cm
średnica kuli 10 cm | 4xGU10 max 20W | materiał: metal



ONTARIO 1439/2/P

wysokość ↓ 17 cm | szerokość ↔ 25 cm
średnica kuli 10 cm | 2xGU10 max 20W | materiał: metal



ONTARIO 1439/3PO

■ wysokość ↓ 17 cm | szerokość ↔ 25 cm
 ■ średnica kuli 10 cm | 3xGU10 max 20W | materiał: metal



ONTARIO 1439/2/PO

■ wysokość ↓ 17 cm | szerokość ↔ 25 cm
 ■ średnica kuli 10 cm | 2xGU10 max 20W | materiał: metal



ONTARIO 1439/1

■ wysokość ↓ 17 cm | szerokość ↔ 10 cm
 ■ średnica kuli 10 cm | 1xGU10 max 20W | materiał: metal



ONTARIO 1439/3

wysokość ↓ 17 cm | szerokość ↔ 60 cm
średnica kuli 10 cm | 3xGU10 max 20W | materiał: metal



ONTARIO 1439/2

wysokość ↓ 17 cm | szerokość ↔ 40 cm
średnica kuli 10 cm | 2xGU10 max 20W | materiał: metal



ONTARIO 1439/4

wysokość ↓ 17 cm | szerokość ↔ 30 cm
średnica kuli 10 cm | 4xGU10 max 20W | materiał: metal



ONTARIO 1439/2/P

wysokość ↓ 17 cm | szerokość ↔ 25 cm
średnica kuli 10 cm | 2xGU10 max 20W | materiał: metal



ONTARIO 1439/3PO

■ wysokość ↑ 17 cm | szerokość ↔ 25 cm
 średnica kuli 10 cm | 3xGU10 max 20W | materiał: metal



ONTARIO 1439/2/PO

■ wysokość ↑ 17 cm | szerokość ↔ 25 cm
 średnica kuli 10 cm | 2xGU10 max 20W | materiał: metal



ONTARIO 1439/1

■ wysokość ↑ 17 cm | szerokość ↔ 10 cm
 średnica kuli 10 cm | 1xGU10 max 20W | materiał: metal



CHEST 1570/4

wysokość ↓ 22 cm | szerokość ↔ 66 cm
4xGU10 max 20W | materiał: metal, aluminium



CHEST 1570/3

wysokość ↓ 22 cm | szerokość ↔ 50 cm
3xGU10 max 20W | materiał: metal, aluminium



CHEST 1570/2

wysokość ↓ 22 cm | szerokość ↔ 30 cm
2xGU10 max 20W | materiał: metal, aluminium



CHEST 1570/1

wysokość ↓ 22 cm | szerokość ↔ 20 cm
1xGU10 max 20W | materiał: metal, aluminium



CHEST 1570/4

wysokość ↓ 22 cm | szerokość ↔ 66 cm
4xGU10 max 20W | materiał: metal, aluminium



CHEST 1570/3

wysokość ↓ 22 cm | szerokość ↔ 50 cm
3xGU10 max 20W | materiał: metal, aluminium



CHEST 1570/2

wysokość ↓ 22 cm | szerokość ↔ 30 cm
2xGU10 max 20W | materiał: metal, aluminium



CHEST 1570/1

wysokość ↓ 22 cm | szerokość ↔ 20 cm
1xGU10 max 20W | materiał: metal, aluminium

AURIS



AURIS 1495/4/K

wysokość ↓ 8,5 cm | szerokość ↔ 31 x 31 cm
4xG9 max 60W | materiał: metal



AURIS 1495/4/K

wysokość ↓ 8,5 cm | szerokość ↔ 31 x 31 cm
4xG9 max 60W | materiał: metal



AURIS 1495/3

wysokość ↓ 8,5 cm | szerokość ↔ 15,5 x 31 cm
3xG9 max 60W | materiał: metal



AURIS 1495/3

wysokość ↓ 8,5 cm | szerokość ↔ 15,5 x 31 cm
3xG9 max 60W | materiał: metal



AURIS 1495/2

wysokość ↓ 8,5 cm | szerokość ↔ 15,5 x 31 cm
2xG9 max 60W | materiał: metal



AURIS 1495/2

wysokość ↓ 8,5 cm | szerokość ↔ 15,5 x 31 cm
2xG9 max 60W | materiał: metal



AURIS 1495/K

wysokość ↓ 8,5 cm | szerokość ↔ 15,5 x 15,5 cm
1xG9 max 60W | materiał: metal



AURIS 1495/K

wysokość ↓ 8,5 cm | szerokość ↔ 15,5 x 15,5 cm
1xG9 max 60W | materiał: metal



AURIS 1495/4/K

■ wysokość ↓ 8,5 cm | szerokość ↔ 31 x 31 cm
4xG9 max 60W | materiał: metal



AURIS 1495/3

■ wysokość ↓ 8,5 cm | szerokość ↔ 15,5 x 31 cm
3xG9 max 60W | materiał: metal



AURIS 1495/2

■ wysokość ↓ 8,5 cm | szerokość ↔ 15,5 x 31 cm
2xG9 max 60W | materiał: metal



AURIS 1495/K

■ wysokość ↓ 8,5 cm | szerokość ↔ 15,5 x 15,5 cm
1xG9 max 60W | materiał: metal

NEVADA



NEVADA 1450/3

wysokość max ↓ 95 cm | szerokość ↔ 72 cm
średnica kuli 19 cm | wysokość 24 cm
3xE27 max 60W | materiał: metal



NEVADA 1450/3

wysokość max ↓ 95 cm | szerokość ↔ 72 cm
średnica kuli 19 cm | wysokość 24 cm
3xE27 max 60W | materiał: metal



NEVADA 1450/2

wysokość max ↓ 95 cm | szerokość ↔ 52 cm
średnica kuli 19 cm | wysokość 24 cm
2xE27 max 60W | materiał: metal



NEVADA 1450/2

wysokość max ↓ 95 cm | szerokość ↔ 52 cm
średnica kuli 19 cm | wysokość 24 cm
2xE27 max 60W | materiał: metal



NEVADA 1450/1

wysokość max ↓ 95 cm | szerokość ↔ 19 cm
średnica kuli 19 cm | wysokość 24 cm
1xE27 max 60W | materiał: metal



NEVADA 1450/1

wysokość max ↓ 95 cm | szerokość ↔ 19 cm
średnica kuli 19 cm | wysokość 24 cm
1xE27 max 60W | materiał: metal

Kolory: czarny, biały, grafit z brokatem, fukcja, turkusowy, żółty



NEVADA 1450/3

wysokość max ↓ 95 cm | szerokość ↔ 72 cm
średnica kuli 19 cm | wysokość 24 cm
3xE27 max 60W | materiał: metal



NEVADA 1450/3

wysokość max ↓ 95 cm | szerokość ↔ 72 cm
średnica kuli 19 cm | wysokość 24 cm
3xE27 max 60W | materiał: metal



NEVADA 1450/2

wysokość max ↓ 95 cm | szerokość ↔ 52 cm
średnica kuli 19 cm | wysokość 24 cm
2xE27 max 60W | materiał: metal

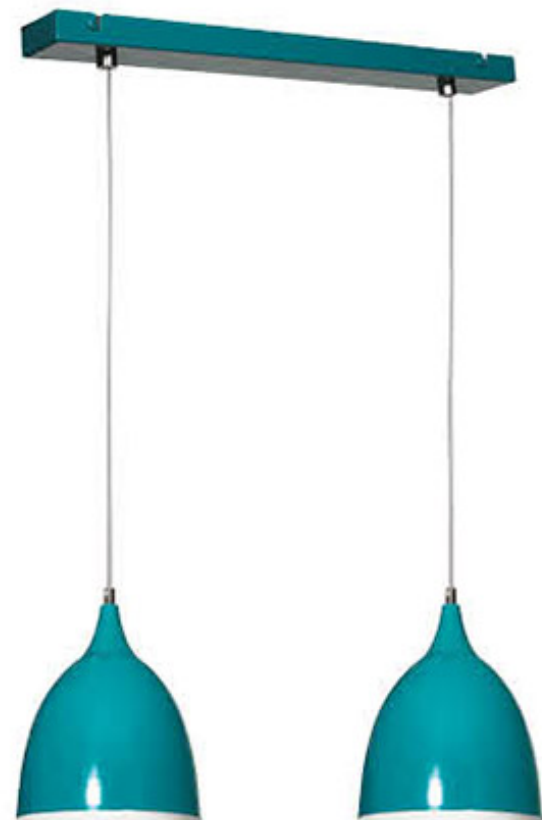

NEVADA 1450/2

wysokość max ↓ 95 cm | szerokość ↔ 52 cm
średnica kuli 19 cm | wysokość 24 cm
2xE27 max 60W | materiał: metal



NEVADA 1450/1

wysokość max ↓ 95 cm | szerokość ↔ 19 cm
średnica kuli 19 cm | wysokość 24 cm
1xE27 max 60W | materiał: metal



NEVADA 1450/1

wysokość max ↓ 95 cm | szerokość ↔ 19 cm
średnica kuli 19 cm | wysokość 24 cm
1xE27 max 60W | materiał: metal

NEVADA



NEVADA 1450/3

wysokość max ↑ 95 cm | szerokość ↔ 72 cm
średnica kuli 19 cm | wysokość 24 cm
3xE27 max 60W | materiał: metal



NEVADA 1450/3

wysokość max ↑ 95 cm | szerokość ↔ 72 cm
średnica kuli 19 cm | wysokość 24 cm
3xE27 max 60W | materiał: metal

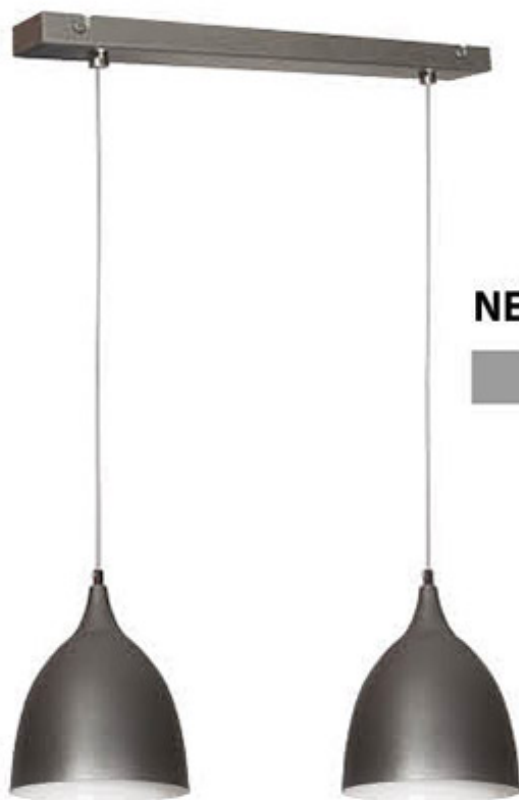

NEVADA 1450/2

wysokość max ↑ 95 cm | szerokość ↔ 52 cm
średnica kuli 19 cm | wysokość 24 cm
2xE27 max 60W | materiał: metal

NEVADA 1450/2

wysokość max ↑ 95 cm | szerokość ↔ 52 cm
średnica kuli 19 cm | wysokość 24 cm
2xE27 max 60W | materiał: metal



NEVADA 1450/1

wysokość max ↑ 95 cm | szerokość ↔ 19 cm
średnica kuli 19 cm | wysokość 24 cm
1xE27 max 60W | materiał: metal



NEVADA 1450/1

wysokość max ↑ 95 cm | szerokość ↔ 19 cm
średnica kuli 19 cm | wysokość 24 cm
1xE27 max 60W | materiał: metal





MODENA 1455/3

wysokość max ↓ 95 cm | szerokość ↔ 67 cm
średnica kuli 17 cm | wysokość 15 cm
3xE27 max 60W | materiał: metal



MODENA 1455/2

wysokość max ↓ 95 cm | szerokość ↔ 47 cm
średnica kuli 17 cm | wysokość 15 cm
2xE27 max 60W | materiał: metal



MODENA 1455/1

wysokość max ↓ 95 cm | szerokość ↔ 17 cm
średnica kuli 17 cm | wysokość 15 cm
1xE27 max 60W | materiał: metal

Kolory: czarny, biały, grafit z brokatem

MODENA



MODENA 1455/3

wysokość max ↓ 95 cm | szerokość ↔ 67 cm
średnica kuli 17 cm | wysokość 15 cm
3xE27 max 60W | materiał: metal



MODENA 1455/3

wysokość max ↓ 95 cm | szerokość ↔ 67 cm
średnica kuli 17 cm | wysokość 15 cm
3xE27 max 60W | materiał: metal

MODENA 1455/2

wysokość max ↓ 95 cm | szerokość ↔ 47 cm
średnica kuli 17 cm | wysokość 15 cm
2xE27 max 60W | materiał: metal



MODENA 1455/2

wysokość max ↓ 95 cm | szerokość ↔ 47 cm
średnica kuli 17 cm | wysokość 15 cm
2xE27 max 60W | materiał: metal



MODENA 1455/1

wysokość max ↓ 95 cm | szerokość ↔ 17 cm
średnica kuli 17 cm | wysokość 15 cm
1xE27 max 60W | materiał: metal



MODENA 1455/1

wysokość max ↓ 95 cm | szerokość ↔ 17 cm
średnica kuli 17 cm | wysokość 15 cm
1xE27 max 60W | materiał: metal



DIAMOND



DIAMOND 1500/3

wysokość max ↓ 95 cm | szerokość ↔ 76 cm
abażur: średnica 22 cm | wysokość 15 cm
3xE27 max 60W | materiał: metal malowany
proszkowo, materiał

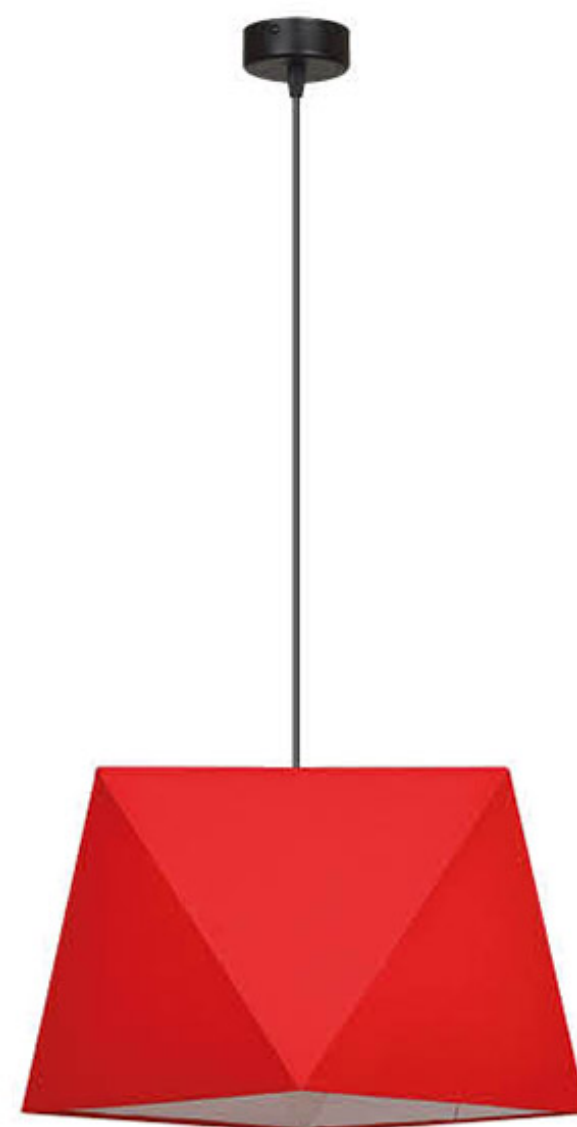

DIAMOND 1500/1

wysokość max ↓ 95 cm | szerokość ↔ 43 cm
abażur: średnica 43 cm | wysokość 24 cm
1xE27 max 60W | materiał: materiał, metal

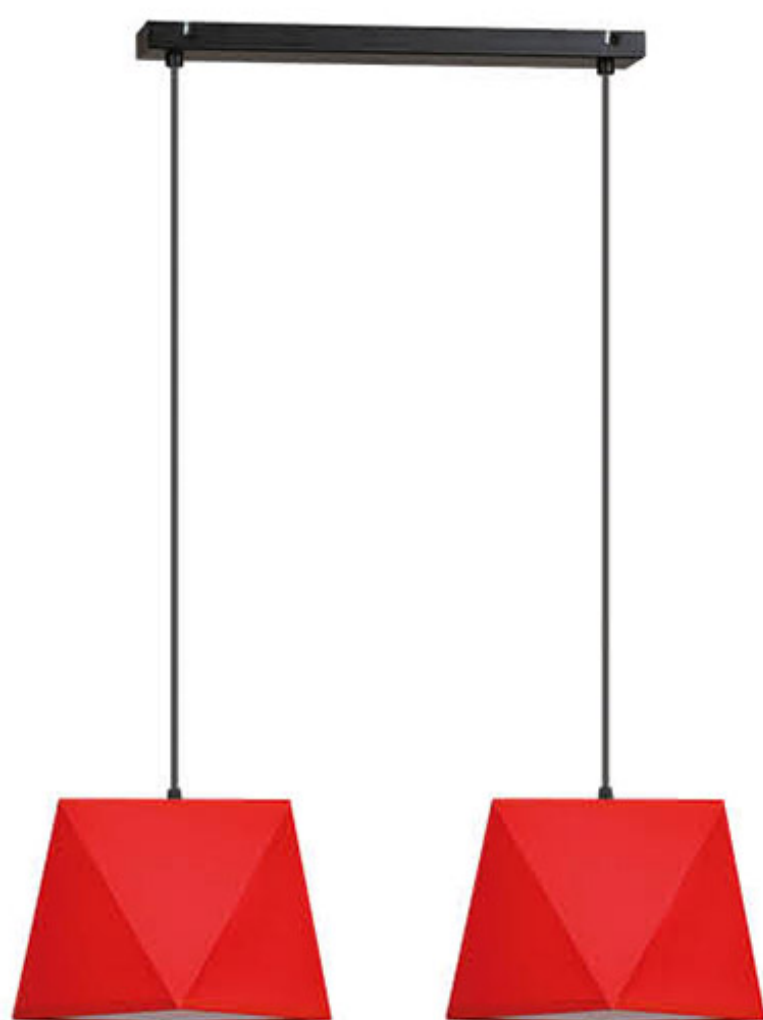

DIAMOND 1500/2

wysokość max ↓ 95 cm | szerokość ↔ 56 cm
abażur: średnica 22 cm | wysokość 15 cm
2xE27 max 60W | materiał: metal malowany
proszkowo, materiał



DIAMOND 1500/K

wysokość ↓ 20 cm | szerokość ↔ 27 cm
abażur: średnica 27 cm | wysokość 20 cm
1xE27 max 60W | materiał: materiał, metal

Kolory: czarny, czerwony, szary, jasnoszary



DIAMOND 1500/3

■ wysokość max ↓ 95 cm | szerokość ↔ 76 cm
 abażur: średnica 22 cm | wysokość 15 cm
 3xE27 max 60W | materiał: metal malowany
 proszkowo, materiał



DIAMOND 1500/1

■ wysokość max ↓ 95 cm | szerokość ↔ 43 cm
 abażur: średnica 43 cm | wysokość 24 cm
 1xE27 max 60W | materiał: materiał, metal



DIAMOND 1500/2

■ wysokość max ↓ 95 cm | szerokość ↔ 56 cm
 abażur: średnica 22 cm | wysokość 15 cm
 2xE27 max 60W | materiał: metal malowany
 proszkowo, materiał



DIAMOND 1500/K

■ wysokość ↓ 20 cm | szerokość ↔ 27 cm
 abażur: średnica 27 cm | wysokość 20 cm
 1xE27 max 60W | materiał: materiał, metal

DIAMOND



DIAMOND 1500/3

■ wysokość max ↓ 95 cm | szerokość ↔ 76 cm
abażur: średnica 22 cm | wysokość 15 cm
3xE27 max 60W | materiał: metal malowany
proszkowo, materiał



DIAMOND 1500/1

■ wysokość max ↓ 95 cm | szerokość ↔ 43 cm
abażur: średnica 43 cm | wysokość 24 cm
1xE27 max 60W | materiał: materiał, metal

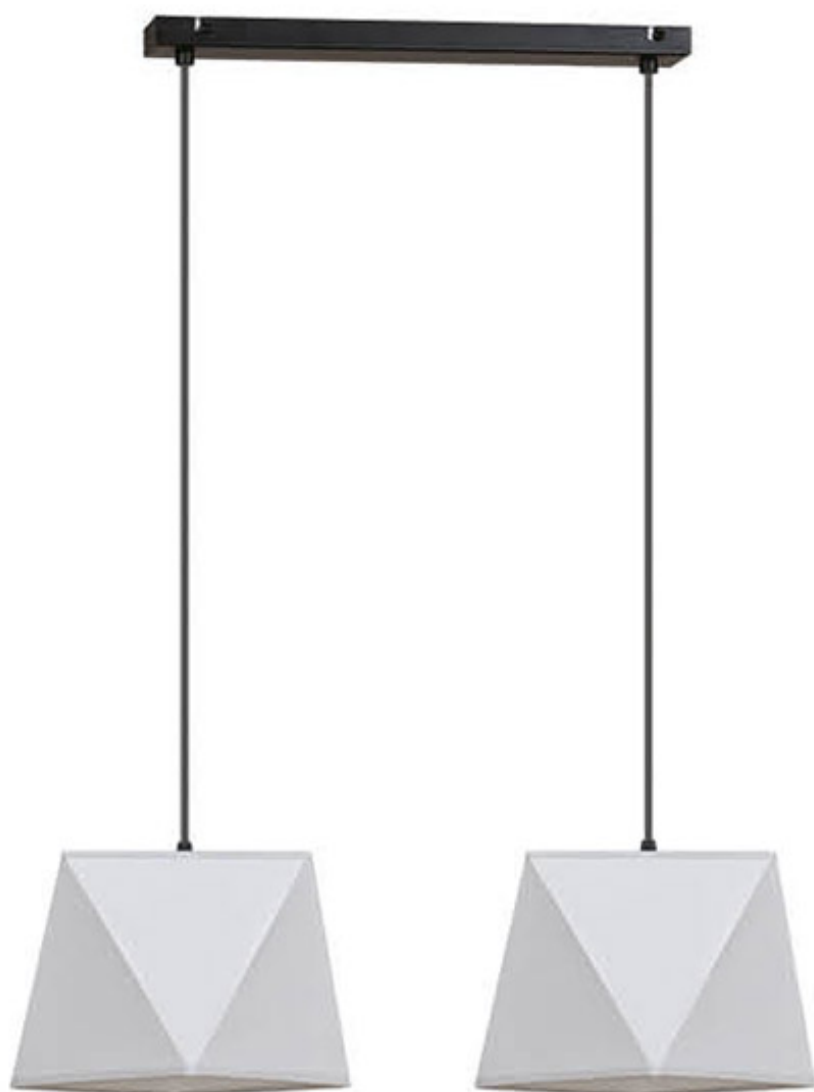

DIAMOND 1500/2

■ wysokość max ↓ 95 cm | szerokość ↔ 56 cm
abażur: średnica 22 cm | wysokość 15 cm
2xE27 max 60W | materiał: metal malowany
proszkowo, materiał



DIAMOND 1500/K

■ wysokość ↓ 20 cm | szerokość ↔ 27 cm
abażur: średnica 27 cm | wysokość 20 cm
1xE27 max 60W | materiał: materiał, metal



DIAMOND 1500/3

wysokość max ↓ 95 cm | szerokość ↔ 76 cm
 abażur: średnica 22 cm | wysokość 15 cm
 3xE27 max 60W | materiał: metal malowany
 proszkowo, materiał



DIAMOND 1500/1

wysokość max ↓ 95 cm | szerokość ↔ 43 cm
 abażur: średnica 43 cm | wysokość 24 cm
 1xE27 max 60W | materiał: materiał, metal



DIAMOND 1500/2

wysokość max ↓ 95 cm | szerokość ↔ 56 cm
 abażur: średnica 22 cm | wysokość 15 cm
 2xE27 max 60W | materiał: metal malowany
 proszkowo, materiał



DIAMOND 1500/K

wysokość ↓ 20 cm | szerokość ↔ 27 cm
 abażur: średnica 27 cm | wysokość 20 cm
 1xE27 max 60W | materiał: materiał, metal

DIAMOND



DIAMOND 1500/3

wysokość max ↓ 95 cm | szerokość ↔ 76 cm
abażur: średnica 22 cm | wysokość 15 cm
3xE27 max 60W | materiał: metal malowany
proszkowo, materiał

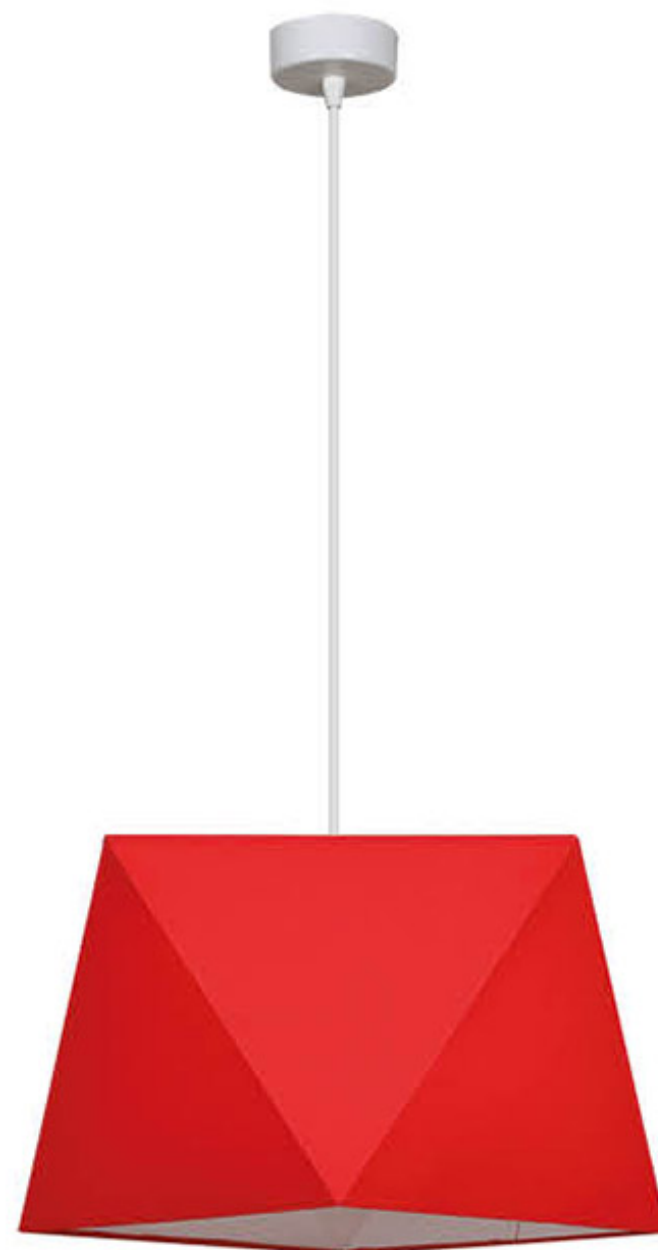

DIAMOND 1500/1

wysokość max ↓ 95 cm | szerokość ↔ 43 cm
abażur: średnica 43 cm | wysokość 24 cm
1xE27 max 60W | materiał: materiał, metal

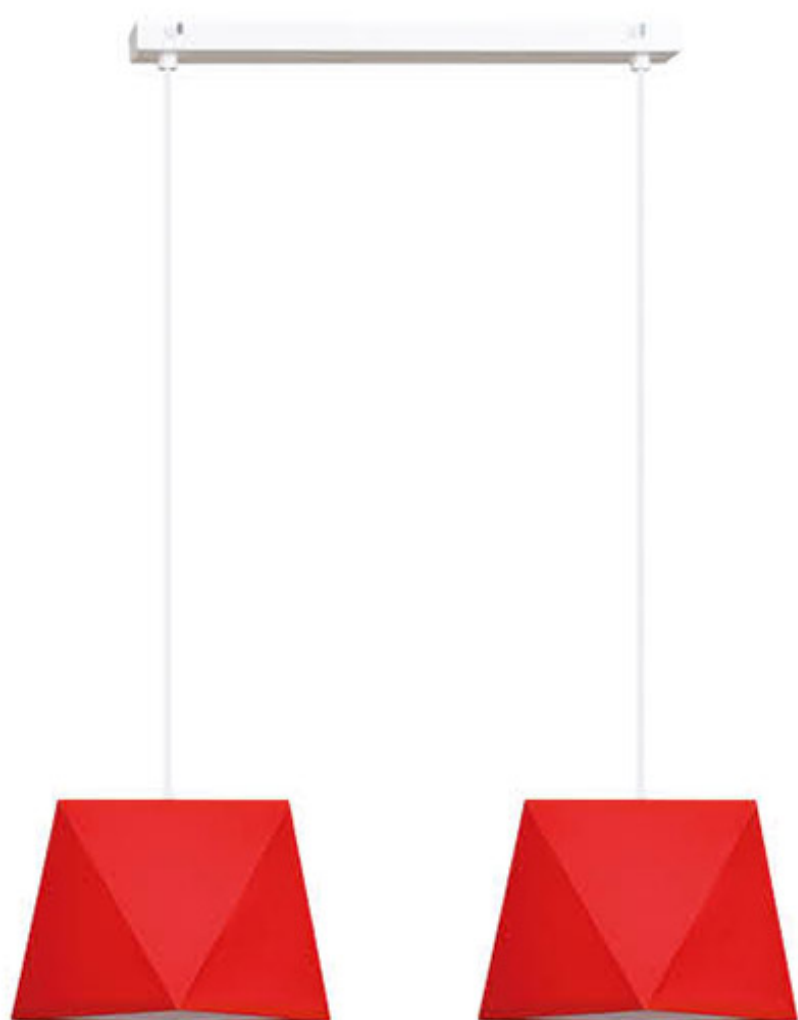

DIAMOND 1500/2

wysokość max ↓ 95 cm | szerokość ↔ 56 cm
abażur: średnica 22 cm | wysokość 15 cm
2xE27 max 60W | materiał: metal malowany
proszkowo, materiał



DIAMOND 1500/K

wysokość ↓ 20 cm | szerokość ↔ 27 cm
abażur: średnica 27 cm | wysokość 20 cm
1xE27 max 60W | materiał: materiał, metal



DIAMOND 1500/3

wysokość max ↓ 95 cm | szerokość ↔ 76 cm
 abażur: średnica 22 cm | wysokość 15 cm
 3xE27 max 60W | materiał: metal malowany
 proszkowo, materiał



DIAMOND 1500/1

wysokość max ↓ 95 cm | szerokość ↔ 43 cm
 abażur: średnica 43 cm | wysokość 24 cm
 1xE27 max 60W | materiał: materiał, metal



DIAMOND 1500/2

wysokość max ↓ 95 cm | szerokość ↔ 56 cm
 abażur: średnica 22 cm | wysokość 15 cm
 2xE27 max 60W | materiał: metal malowany
 proszkowo, materiał



DIAMOND 1500/K

wysokość ↓ 20 cm | szerokość ↔ 27 cm
 abażur: średnica 27 cm | wysokość 20 cm
 1xE27 max 60W | materiał: materiał, metal

DIAMOND



DIAMOND 1500/3

■ wysokość max ↓ 95 cm | szerokość ↔ 76 cm
■ abażur: średnica 22 cm | wysokość 15 cm
■ 3xE27 max 60W | materiał: metal malowany proszkowo, materiał



DIAMOND 1500/1

■ wysokość max ↓ 95 cm | szerokość ↔ 43 cm
■ abażur: średnica 43 cm | wysokość 24 cm
■ 1xE27 max 60W | materiał: materiał, metal

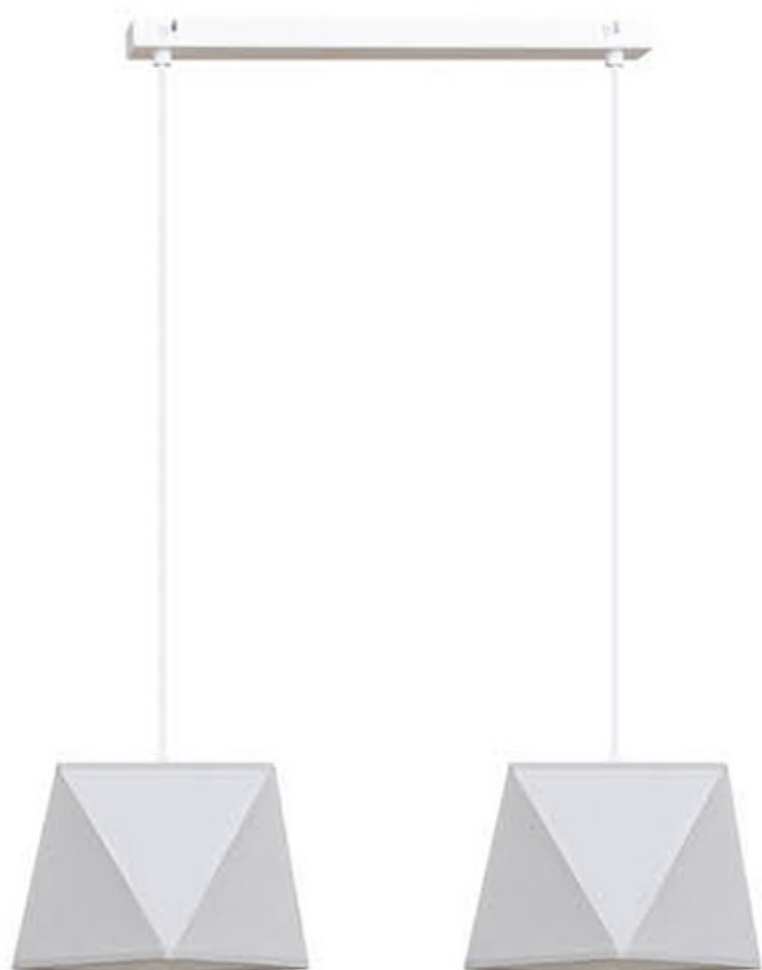

DIAMOND 1500/2

■ wysokość max ↓ 95 cm | szerokość ↔ 56 cm
■ abażur: średnica 22 cm | wysokość 15 cm
■ 2xE27 max 60W | materiał: metal malowany proszkowo, materiał



DIAMOND 1500/K

■ wysokość ↓ 20 cm | szerokość ↔ 27 cm
■ abażur: średnica 27 cm | wysokość 20 cm
■ 1xE27 max 60W | materiał: materiał, metal



DIAMOND 1500/3

wysokość max ↓ 95 cm | szerokość ↔ 76 cm
 abażur: średnica 22 cm | wysokość 15 cm
 3xE27 max 60W | materiał: metal malowany
 proszkowo, materiał



DIAMOND 1500/1

wysokość max ↓ 95 cm | szerokość ↔ 43 cm
 abażur: średnica 43 cm | wysokość 24 cm
 1xE27 max 60W | materiał: materiał, metal



DIAMOND 1500/2

wysokość max ↓ 95 cm | szerokość ↔ 56 cm
 abażur: średnica 22 cm | wysokość 15 cm
 2xE27 max 60W | materiał: metal malowany
 proszkowo, materiał



DIAMOND 1500/K

wysokość ↓ 20 cm | szerokość ↔ 27 cm
 abażur: średnica 27 cm | wysokość 20 cm
 1xE27 max 60W | materiał: materiał, metal

DIAMOND



DIAMOND 1500/3/P

■ wysokość ↓ 20 cm | szerokość ↔ 76 cm
3xE27 max 60W | materiał: metal malowany
proszkowo, materiał



DIAMOND 1500/3/P

■ wysokość ↓ 20 cm | szerokość ↔ 76 cm
3xE27 max 60W | materiał: metal malowany
proszkowo, materiał



DIAMOND 1500/2/P

■ wysokość ↓ 20 cm | szerokość ↔ 56 cm
2xE27 max 60W | materiał: metal malowany
proszkowo, materiał



DIAMOND 1500/2/P

■ wysokość ↓ 20 cm | szerokość ↔ 56 cm
2xE27 max 60W | materiał: metal malowany
proszkowo, materiał



DIAMOND 1500/1/P

■ wysokość ↓ 20 cm | szerokość ↔ 22 cm
1xE27 max 60W | materiał: metal malowany
proszkowo, materiał



DIAMOND 1500/1/P

■ wysokość ↓ 20 cm | szerokość ↔ 22 cm
1xE27 max 60W | materiał: metal malowany
proszkowo, materiał



DIAMOND 1500/3/P

■ wysokość ↓ 20 cm | szerokość ↔ 76 cm
3xE27 max 60W | materiał: metal malowany
proszkowo, materiał



DIAMOND 1500/3/P

■ wysokość ↓ 20 cm | szerokość ↔ 76 cm
3xE27 max 60W | materiał: metal malowany
proszkowo, materiał



DIAMOND 1500/2/P

■ wysokość ↓ 20 cm | szerokość ↔ 56 cm
2xE27 max 60W | materiał: metal malowany
proszkowo, materiał



DIAMOND 1500/2/P

■ wysokość ↓ 20 cm | szerokość ↔ 56 cm
2xE27 max 60W | materiał: metal malowany
proszkowo, materiał



DIAMOND 1500/1/P

■ wysokość ↓ 20 cm | szerokość ↔ 22 cm
1xE27 max 60W | materiał: metal malowany
proszkowo, materiał



DIAMOND 1500/1/P

■ wysokość ↓ 20 cm | szerokość ↔ 22 cm
1xE27 max 60W | materiał: metal malowany
proszkowo, materiał

DIAMOND



DIAMOND 1500/3/P

■ wysokość ↓ 20 cm | szerokość ↔ 76 cm
3xE27 max 60W | materiał: metal malowany
proszkowo, materiał



DIAMOND 1500/3/P

■ wysokość ↓ 20 cm | szerokość ↔ 76 cm
3xE27 max 60W | materiał: metal malowany
proszkowo, materiał



DIAMOND 1500/2/P

■ wysokość ↓ 20 cm | szerokość ↔ 56 cm
2xE27 max 60W | materiał: metal malowany
proszkowo, materiał



DIAMOND 1500/2/P

■ wysokość ↓ 20 cm | szerokość ↔ 56 cm
2xE27 max 60W | materiał: metal malowany
proszkowo, materiał



DIAMOND 1500/1/P

■ wysokość ↓ 20 cm | szerokość ↔ 22 cm
1xE27 max 60W | materiał: metal malowany
proszkowo, materiał



DIAMOND 1500/1/P

■ wysokość ↓ 20 cm | szerokość ↔ 22 cm
1xE27 max 60W | materiał: metal malowany
proszkowo, materiał



DIAMOND 1500/3/P

■ wysokość ↓ 20 cm | szerokość ↔ 76 cm
 3xE27 max 60W | materiał: metal malowany
 proszkowo, materiał



DIAMOND 1500/3/P

■ wysokość ↓ 20 cm | szerokość ↔ 76 cm
 3xE27 max 60W | materiał: metal malowany
 proszkowo, materiał



DIAMOND 1500/2/P

■ wysokość ↓ 20 cm | szerokość ↔ 56 cm
 2xE27 max 60W | materiał: metal malowany
 proszkowo, materiał



DIAMOND 1500/2/P

■ wysokość ↓ 20 cm | szerokość ↔ 56 cm
 2xE27 max 60W | materiał: metal malowany
 proszkowo, materiał



DIAMOND 1500/1/P

■ wysokość ↓ 20 cm | szerokość ↔ 22 cm
 1xE27 max 60W | materiał: metal malowany
 proszkowo, materiał



DIAMOND 1500/1/P

■ wysokość ↓ 20 cm | szerokość ↔ 22 cm
 1xE27 max 60W | materiał: metal malowany
 proszkowo, materiał

INDIGO



INDIGO 1510/3

wysokość max ↑ 95 cm | szerokość ↔ 102 cm
abażur: średnica 30 cm | wysokość 15 cm
3xE27 max 60W | materiał: materiał, metal

INDIGO 1510/2

wysokość max ↑ 95 cm | szerokość ↔ 65 cm
abażur: średnica 30 cm | wysokość 15 cm
2xE27 max 60W | materiał: materiał, metal



INDIGO 1510/K

wysokość ↑ 25 cm | szerokość ↔ 26 cm
abażur: średnica 20 cm | wysokość 15 cm
1xE27 max 60W | materiał: chrom, metal

INDIGO 1510/1

wysokość max ↓ 95 cm | szerokość ↔ 40 cm
abażur: średnica 40 cm | wysokość 21 cm
1xE27 max 60W | materiał: materiał, metal



INDIGO 1510/LS

wysokość max ↑ 154 cm | szerokość ↔ 40 cm
abażur: średnica 40 cm
1xE27 max 60W | materiał: materiał, metal



INDIGO



INDIGO 1510/1

wysokość max ↑ 95 cm | szerokość ↔ 40 cm
abażur: średnica 40 cm | wysokość 21 cm
1xE27 max 60W | materiał: materiał, metal

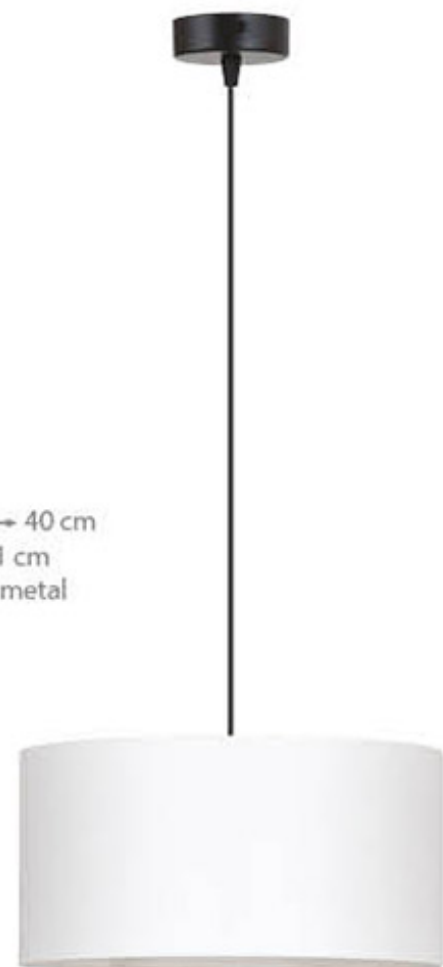

INDIGO 1510/3

wysokość max ↑ 95 cm | szerokość ↔ 102 cm
abażur: średnica 30 cm | wysokość 15 cm
3xE27 max 60W | materiał: materiał, metal



INDIGO 1510/2

wysokość max ↑ 95 cm | szerokość ↔ 65 cm
abażur: średnica 30 cm | wysokość 15 cm
2xE27 max 60W | materiał: materiał, metal



INDIGO 1510/K

wysokość ↑ 25 cm | szerokość ↔ 26 cm
abażur: średnica 20 cm | wysokość 15 cm
1xE27 max 60W | materiał: chrom, metal



INDIGO 1510/LS

wysokość max ↑ 154 cm | szerokość ↔ 40 cm
abażur: średnica 40 cm
1xE27 max 60W | materiał: materiał, metal



INDIGO 1510/3

■ wysokość max ↓ 95 cm | szerokość ↔ 102 cm
 abażur: średnica 30 cm | wysokość 15 cm
 3xE27 max 60W | materiał: materiał, metal

INDIGO 1510/1

■ wysokość max ↓ 95 cm | szerokość ↔ 40 cm
 abażur: średnica 40 cm | wysokość 21 cm
 1xE27 max 60W | materiał: materiał, metal



INDIGO 1510/2

■ wysokość max ↓ 95 cm | szerokość ↔ 65 cm
 abażur: średnica 30 cm | wysokość 15 cm
 2xE27 max 60W | materiał: materiał, metal



INDIGO 1510/K

■ wysokość ↓ 25 cm | szerokość ↔ 26 cm
 abażur: średnica 20 cm | wysokość 15 cm
 1xE27 max 60W | materiał: chrom, metal



INDIGO 1510/LS

■ wysokość max ↓ 154 cm | szerokość ↔ 40 cm
 abażur: średnica 40 cm
 1xE27 max 60W | materiał: materiał, metal

INDIGO



INDIGO 1510/3

wysokość max ↓ 95 cm | szerokość ↔ 102 cm
abażur: średnica 30 cm | wysokość 15 cm
3xE27 max 60W | materiał: materiał, metal



INDIGO 1510/1

wysokość max ↓ 95 cm | szerokość ↔ 40 cm
abażur: średnica 40 cm | wysokość 21 cm
1xE27 max 60W | materiał: materiał, metal



INDIGO 1510/2

wysokość max ↓ 95 cm | szerokość ↔ 65 cm
abażur: średnica 30 cm | wysokość 15 cm
2xE27 max 60W | materiał: materiał, metal



INDIGO 1510/K

wysokość ↓ 25 cm | szerokość ↔ 26 cm
abażur: średnica 20 cm | wysokość 15 cm
1xE27 max 60W | materiał: chrom, metal

INDIGO 1510/LS

wysokość max ↓ 154 cm | szerokość ↔ 40 cm
abażur: średnica 40 cm
1xE27 max 60W | materiał: materiał, metal



INDIGO 1510/3

wysokość max ↓ 95 cm | szerokość ↔ 102 cm
 abażur: średnica 30 cm | wysokość 15 cm
 3xE27 max 60W | materiał: materiał, metal



INDIGO 1510/1

wysokość max ↓ 95 cm | szerokość ↔ 40 cm
 abażur: średnica 40 cm | wysokość 21 cm
 1xE27 max 60W | materiał: materiał, metal

INDIGO 1510/2

wysokość max ↓ 95 cm | szerokość ↔ 65 cm
 abażur: średnica 30 cm | wysokość 15 cm
 2xE27 max 60W | materiał: materiał, metal



INDIGO 1510/K

wysokość ↓ 25 cm | szerokość ↔ 26 cm
 abażur: średnica 20 cm | wysokość 15 cm
 1xE27 max 60W | materiał: chrom, metal



INDIGO 1510/LS

wysokość max ↓ 154 cm | szerokość ↔ 40 cm
 abażur: średnica 40 cm
 1xE27 max 60W | materiał: materiał, metal



INDIGO 1510/1

wysokość max ↓ 95 cm | szerokość ↔ 40 cm
 abażur: średnica 40 cm | wysokość 21 cm
 1xE27 max 60W | materiał: materiał, metal

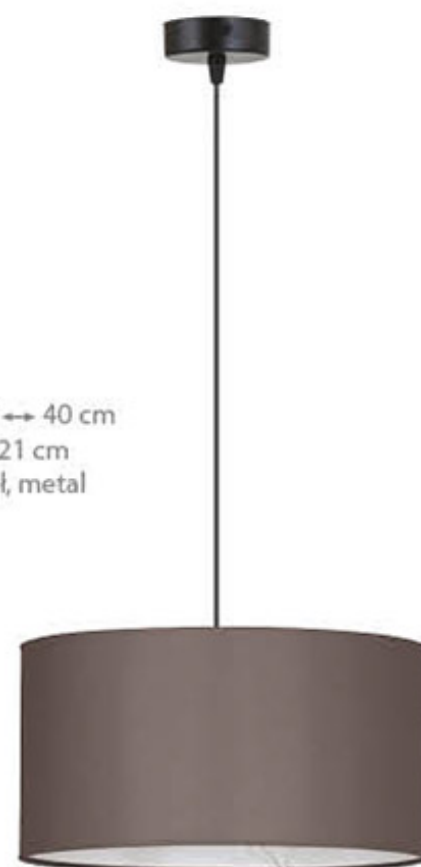

INDIGO 1510/3

wysokość max ↓ 95 cm | szerokość ↔ 102 cm
 abażur: średnica 30 cm | wysokość 15 cm
 3xE27 max 60W | materiał: materiał, metal

INDIGO 1510/2

wysokość max ↓ 95 cm | szerokość ↔ 65 cm
 abażur: średnica 30 cm | wysokość 15 cm
 2xE27 max 60W | materiał: materiał, metal



INDIGO 1510/K

wysokość ↓ 25 cm | szerokość ↔ 26 cm
 abażur: średnica 20 cm | wysokość 15 cm
 1xE27 max 60W | materiał: chrom, metal

INDIGO 1510/LS

wysokość max ↓ 154 cm | szerokość ↔ 35 cm
 abażur: średnica 35 cm | 1xE27 max 60W
 materiał: materiał, metal



KORAL 1505/3

wysokość max ↓ 95 cm | szerokość ↔ 102 cm
 abażur: średnica 30 cm | wysokość 15 cm
 3xE27 max 60W | materiał: chrom, metal



KORAL 1505/1

wysokość max ↓ 95 cm | szerokość ↔ 35 cm
 abażur: średnica 35 cm | wysokość 20 cm
 1xE27 max 60W | materiał: chrom, metal



KORAL 1505/2

wysokość max ↓ 95 cm | szerokość ↔ 66 cm
 abażur: średnica 30 cm | wysokość 15 cm
 2xE27 max 60W | materiał: chrom, metal



KORAL 1505/K

wysokość ↓ 25 cm | szerokość ↔ 26 cm
 abażur: średnica 20 cm | wysokość 15 cm
 1xE27 max 60W | materiał: chrom, metal



KORAL 1505/LS

wysokość max ↓ 154 cm | szerokość ↔ 35 cm
 abażur: średnica 35 cm | 1xE27 max 60W
 materiał: materiał, metal



KORAL 1506/3

■ wysokość max ↑ 36 cm | szerokość ↔ 102 cm
■ abażur: średnica 30 cm | wysokość 15 cm
3xE27 max 60W | materiał: chrom, metal



KORAL 1506/2

■ wysokość max ↑ 36 cm | szerokość ↔ 66 cm
■ abażur: średnica 30 cm | wysokość 15 cm
2xE27 max 60W | materiał: chrom, metal



MOCCA 1515/3

wysokość max ↓ 90 cm | szerokość ↔ 73 cm
abażur: szerokość 20 cm | wysokość 14 cm
3xE27 max 60W | materiał: chrom, pcv



MOCCA 1515/2

wysokość max ↓ 90 cm | szerokość ↔ 47 cm
abażur: szerokość 20 cm | wysokość 14 cm
2xE27 max 60W | materiał: chrom, pcv



MOCCA 1515/K

wysokość ↓ 18 cm | szerokość ↔ 25 cm
abażur: szerokość 20 cm | wysokość 14 cm
1xE27 max 60W | materiał: chrom, pcv

MOCCA 1516/3

wysokość ↓ 33 cm | szerokość ↔ 73 cm
abażur: szerokość 20 cm | wysokość 14 cm
3xE27 max 60W | materiał: chrom, pcv

**MOCCA 1516/2**

wysokość ↓ 33 cm | szerokość ↔ 47 cm
abażur: szerokość 20 cm | wysokość 14 cm
2xE27 max 60W | materiał: chrom, pcv



ELEGANCE

ELEGANCE 1525/3

wysokość max ↓ 95 cm | szerokość ↔ 102 cm
abażur: szerokość 31 cm | wysokość 15 cm
3xE27 max 60W | materiał: chrom, materiał



ELEGANCE 1525/2

wysokość max ↓ 95 cm | szerokość ↔ 66 cm
abażur: szerokość 31 cm | wysokość 15 cm
2xE27 max 60W | materiał: chrom, materiał



ELEGANCE 1525/1

wysokość max ↓ 95 cm | szerokość ↔ 41 cm
abażur: szerokość 41 cm | wysokość 20 cm
1xE27 max 60W | materiał: chrom, materiał



ELEGANCE 1525/K

wysokość max ↓ 25 cm | szerokość ↔ 26 cm
abażur: szerokość 20 cm | wysokość 15 cm
1xE27 max 60W | materiał: chrom, materiał



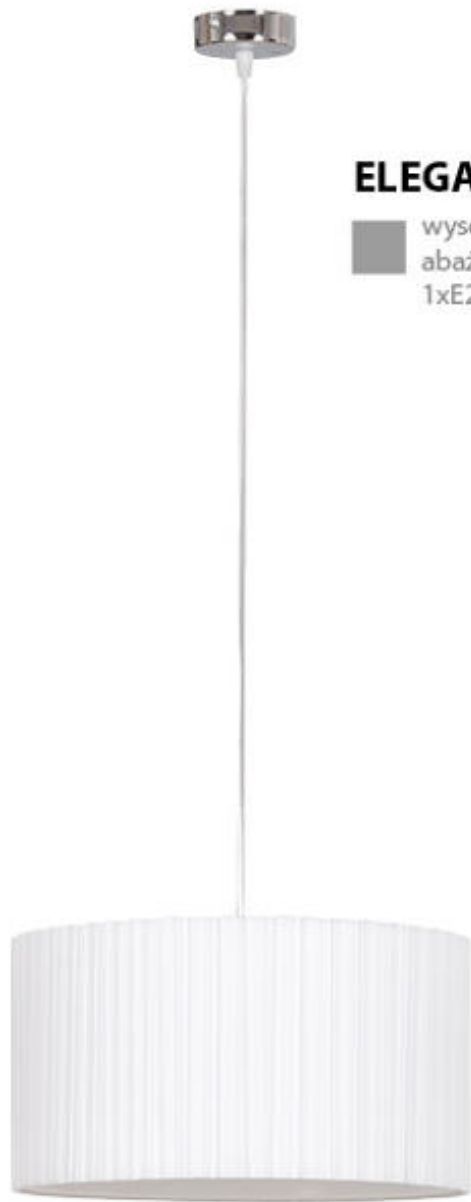

ELEGANCE 1525/1

wysokość max ↓ 95 cm | szerokość ↔ 41 cm
abażur: szerokość 36 cm | wysokość 20 cm
1xE27 max 60W | materiał: chrom, materiał



ELEGANCE 1526/3

wysokość max ↓ 36 cm | szerokość ↔ 102 cm
abażur: szerokość 31 cm | wysokość 15 cm
3xE27 max 60W | materiał: chrom, materiał



ELEGANCE 1526/2

wysokość max ↓ 36 cm | szerokość ↔ 66 cm
abażur: szerokość 31 cm | wysokość 15 cm
2xE27 max 60W | materiał: chrom, materiał

ELEGANCE 1526/LS

wysokość max ↓ 145 cm | szerokość ↔ 55 cm
abażur: szerokość 40 cm | wysokość 20 cm
1xE27 max 60W | materiał: chrom, materiał

FUSION

FUSION 1545/3

■ wysokość max ↓ 100 cm | szerokość ↔ 76 cm
klosz: szerokość 23 cm | wysokość 26 cm
3xE27 max 60W | materiał: metal



FUSION 1545/2

■ wysokość max ↓ 100 cm | szerokość ↔ 56 cm
klosz: szerokość 23 cm | wysokość 26 cm
2xE27 max 60W | materiał: metal

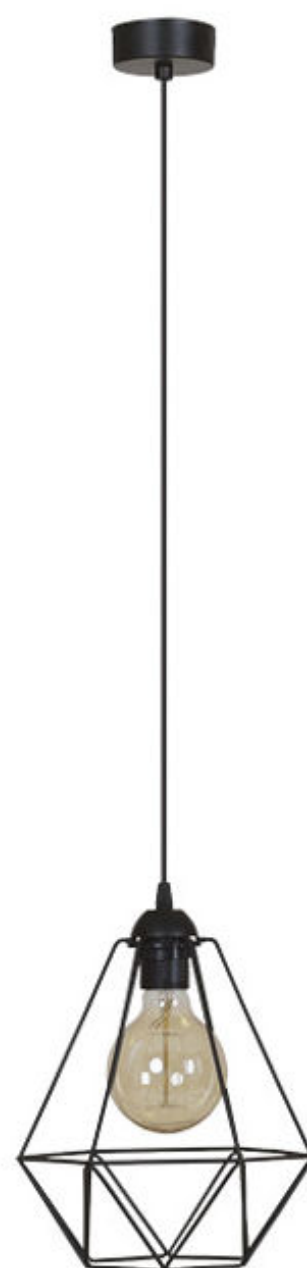

FUSION 1545/1

■ wysokość max ↓ 100 cm | szerokość ↔ 23 cm
klosz: szerokość 23 cm | wysokość 26 cm
1xE27 max 60W | materiał: metal



FUSION 1545/1

■ wysokość max ↓ 100 cm | szerokość ↔ 35 cm
 klosz: szerokość 35 cm | wysokość 39 cm
 1xE27 max 60W | materiał: metal



FUSION 1545/1 PLAFON

■ wysokość max ↓ 30 cm | szerokość ↔ 23 cm
 klosz: szerokość 35 cm | wysokość 39 cm
 1xE27 max 60W | materiał: metal

FUSION



FUSION 1546/2

■ wysokość max ↓ 100 cm | szerokość ↔ 56 cm
klosz: szerokość 23 cm | wysokość 26 cm
2xE27 max 60W | materiał: metal



FUSION 1546/3

■ wysokość max ↓ 100 cm | szerokość ↔ 76 cm
klosz: szerokość 23 cm | wysokość 26 cm
3xE27 max 60W | materiał: metal



FUSION 1546/1

■ wysokość max ↓ 100 cm | szerokość ↔ 23 cm
klosz: szerokość 23 cm | wysokość 26 cm
1xE27 max 60W | materiał: metal



FUSION 1546/1

■ wysokość max ↓ 100 cm | szerokość ↔ 35 cm
klosz: szerokość 35 cm | wysokość 39 cm
1xE27 max 60W | materiał: metal



FUSION 1546/1 PLAFON

■ wysokość max ↑ 30 cm | szerokość ↔ 23 cm
klosz: szerokość 35 cm | wysokość 39 cm
1xE27 max 60W | materiał: metal



FUSION 1546/2

■ wysokość max ↓ 100 cm | szerokość ↔ 56 cm
klosz: szerokość 23 cm | wysokość 26 cm
2xE27 max 60W | materiał: metal



FUSION 1546/3

■ wysokość max ↓ 100 cm | szerokość ↔ 76 cm
klosz: szerokość 23 cm | wysokość 26 cm
3xE27 max 60W | materiał: metal

FUSION 1546/1

■ wysokość max ↓ 100 cm | szerokość ↔ 23 cm
klosz: szerokość 23 cm | wysokość 26 cm
1xE27 max 60W | materiał: metal





FUSION 1546/1

■ wysokość max ↓ 100 cm | szerokość ↔ 35 cm
klosz: szerokość 35 cm | wysokość 39 cm
1xE27 max 60W | materiał: metal



FUSION 1546/1 PLAFON

■ wysokość max ↓ 30 cm | szerokość ↔ 23 cm
klosz: szerokość 35 cm | wysokość 39 cm
1xE27 max 60W | materiał: metal



FUSION 1546/2

■ wysokość max ↓ 100 cm | szerokość ↔ 56 cm
klosz: szerokość 23 cm | wysokość 26 cm
2xE27 max 60W | materiał: metal



FUSION 1546/3

■ wysokość max ↓ 100 cm | szerokość ↔ 76 cm
klosz: szerokość 23 cm | wysokość 26 cm
3xE27 max 60W | materiał: metal



FUSION 1546/1

■ wysokość max ↓ 100 cm | szerokość ↔ 23 cm
klosz: szerokość 23 cm | wysokość 26 cm
1xE27 max 60W | materiał: metal



FUSION 1546/1

■ wysokość max ↓ 100 cm | szerokość ↔ 35 cm
 klosz: szerokość 35 cm | wysokość 39 cm
 1xE27 max 60W | materiał: metal



FUSION 1546/1 PLAFON

■ wysokość max ↓ 30 cm | szerokość ↔ 23 cm
 klosz: szerokość 35 cm | wysokość 39 cm
 1xE27 max 60W | materiał: metal

GALAXY 1365/3

wysokość max ↓ 95 cm | szerokość ↔ 90 cm
klosz: szerokość 27 cm | wysokość 18 cm
3xE27 max 60W | materiał: metal



GALAXY 1365/2

wysokość max ↓ 95 cm | szerokość ↔ 60 cm
klosz: szerokość 27 cm | wysokość 18 cm
2xE27 max 60W | materiał: metal

GALAXY 1365/1

wysokość max ↓ 95 cm | szerokość ↔ 27 cm
klosz: szerokość 27 cm | wysokość 18 cm
1xE27 max 60W | materiał: metal





GALAXY 1365/3

wysokość max ↑ 95 cm | szerokość ↔ 90 cm
 klosz: szerokość 27 cm | wysokość 18 cm
 3xE27 max 60W | materiał: metal



GALAXY 1365/2

wysokość max ↑ 95 cm | szerokość ↔ 60 cm
 klosz: szerokość 27 cm | wysokość 18 cm
 2xE27 max 60W | materiał: metal

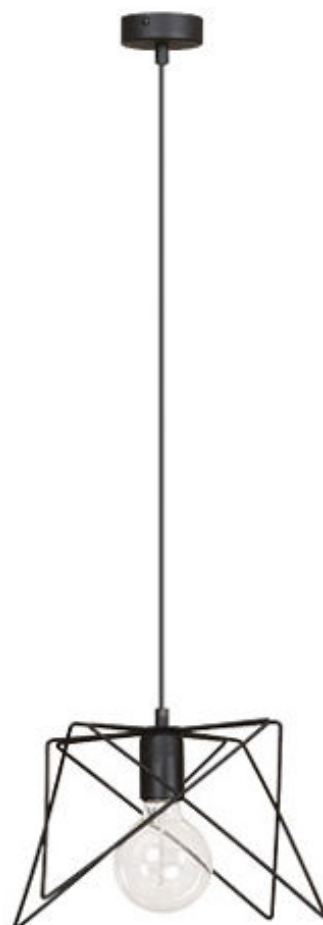

GALAXY 1365/1

wysokość max ↑ 95 cm | szerokość ↔ 27 cm
 klosz: szerokość 27 cm | wysokość 18 cm
 1xE27 max 60W | materiał: metal



GALAXY 1365/3

wysokość max ↓ 95 cm | szerokość ↔ 90 cm
klosz: szerokość 27 cm | wysokość 18 cm
3xE27 max 60W | materiał: metal



GALAXY 1365/2

wysokość max ↓ 95 cm | szerokość ↔ 60 cm
klosz: szerokość 27 cm | wysokość 18 cm
2xE27 max 60W | materiał: metal



GALAXY 1365/1

wysokość max ↓ 95 cm | szerokość ↔ 27 cm
klosz: szerokość 27 cm | wysokość 18 cm
1xE27 max 60W | materiał: metal



GALAXY 1366/3

wysokość max ↓ 95 cm | szerokość ↔ 90 cm
 klosz: szerokość 27 cm | wysokość 18 cm
 3xE27 max 60W | materiał: metal



GALAXY 1366/2

wysokość max ↓ 95 cm | szerokość ↔ 60 cm
 klosz: szerokość 27 cm | wysokość 18 cm
 2xE27 max 60W | materiał: metal

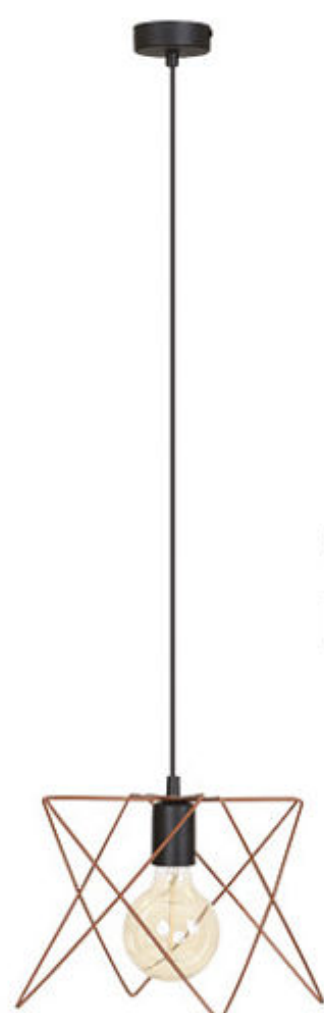

GALAXY 1366/1

wysokość max ↓ 95 cm | szerokość ↔ 27 cm
 klosz: szerokość 27 cm | wysokość 18 cm
 1xE27 max 60W | materiał: metal

AMBITION



AMBITION 1560/1

■ wysokość max ↓ 100 cm | szerokość ↔ 35 cm
klosz: szerokość 35 cm | wysokość 23 cm
1xE27 max 60W | materiał: metal



AMBITION 1566/1

■ wysokość max ↓ 100 cm | szerokość ↔ 40 cm
klosz: szerokość 40 cm | wysokość 23 cm
1xE27 max 60W | materiał: metal



AMBITION 1560/1

■ wysokość max ↓ 100 cm | szerokość ↔ 35 cm
klosz: szerokość 35 cm | wysokość 23 cm
1xE27 max 60W | materiał: metal

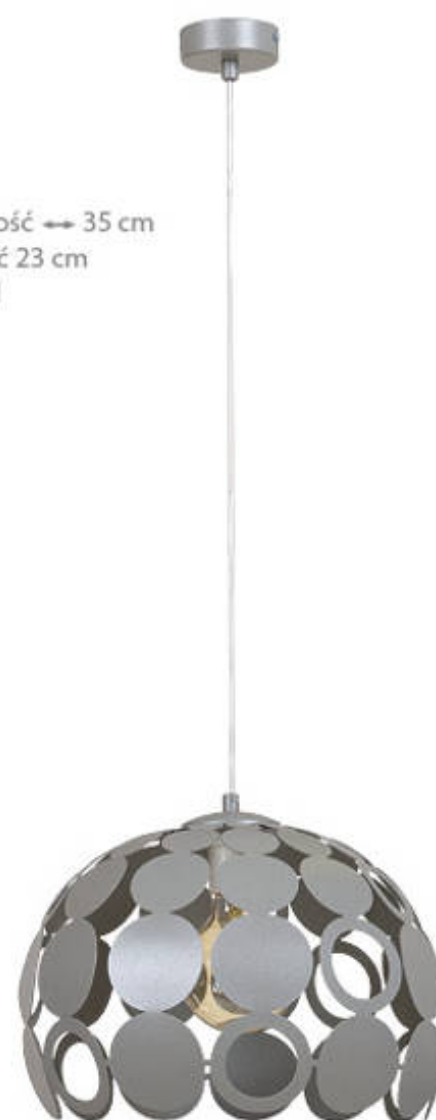

AMBITION 1566/1

■ wysokość max ↓ 100 cm | szerokość ↔ 40 cm
klosz: szerokość 40 cm | wysokość 23 cm
1xE27 max 60W | materiał: metal



AMBITION 1566/1

■ wysokość max ↓ 100 cm | szerokość ↔ 40 cm
 klosz: szerokość 40 cm | wysokość 23 cm
 1xE27 max 60W | materiał: metal

AMBITION 1560/1

■ wysokość max ↓ 100 cm | szerokość ↔ 35 cm
 klosz: szerokość 35 cm | wysokość 23 cm
 1xE27 max 60W | materiał: metal



AMBITION 1566/1

■ wysokość max ↓ 100 cm | szerokość ↔ 40 cm
 klosz: szerokość 40 cm | wysokość 23 cm
 1xE27 max 60W | materiał: metal

AMBITION 1560/1

■ wysokość max ↓ 100 cm | szerokość ↔ 35 cm
 klosz: szerokość 35 cm | wysokość 23 cm
 1xE27 max 60W | materiał: metal



AMBITION



AMBITION 1566/1

■ wysokość max ↓ 100 cm | szerokość ↔ 40 cm
klosz: szerokość 40 cm | wysokość 23 cm
1xE27 max 60W | materiał: metal

AMBITION 1560/1

■ wysokość max ↓ 100 cm | szerokość ↔ 35 cm
klosz: szerokość 35 cm | wysokość 23 cm
1xE27 max 60W | materiał: metal



AMBITION 1560/1

■ wysokość max ↓ 100 cm | szerokość ↔ 35 cm
klosz: szerokość 35 cm | wysokość 23 cm
1xE27 max 60W | materiał: metal



AMBITION 1566/1

■ wysokość max ↓ 100 cm | szerokość ↔ 40 cm
klosz: szerokość 40 cm | wysokość 23 cm
1xE27 max 60W | materiał: metal

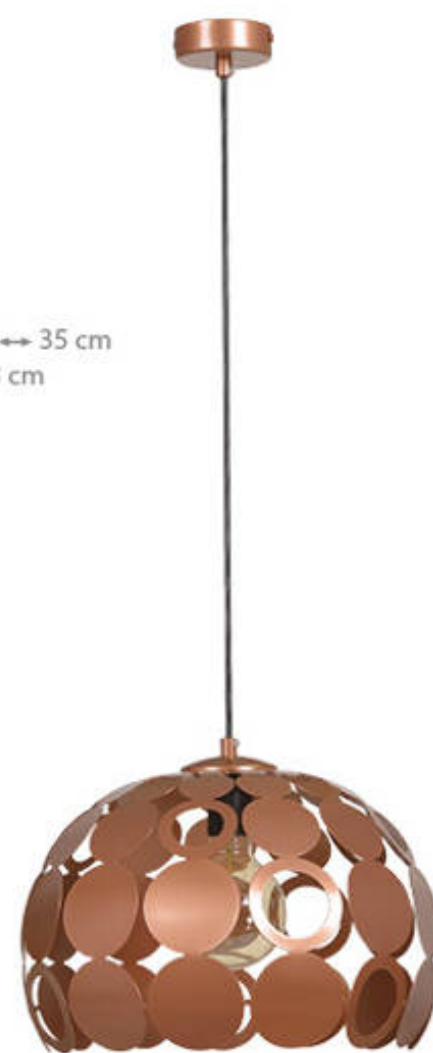



LUMEN



LUMEN 1555/4

wysokość ↓ 23 cm | szerokość ↔ 48 cm
4xE27 max 60W | materiał: metal



LUMEN 1555/1

wysokość ↓ 12 cm | szerokość ↔ 15 cm
1xE27 max 60W | materiał: metal



LUMEN 1555/4

wysokość ↓ 23 cm | szerokość ↔ 48 cm
4xE27 max 60W | materiał: metal



LUMEN 1555/1

wysokość ↓ 12 cm | szerokość ↔ 15 cm
1xE27 max 60W | materiał: metal

**LUMEN 1555/4**

wysokość ↓ 23 cm | szerokość ↔ 48 cm
4xE27 max 60W | materiał: metal

**LUMEN 1555/1**

wysokość ↓ 12 cm | szerokość ↔ 15 cm
1xE27 max 60W | materiał: metal



RENO 1415/1

wysokość max ↑ 80 cm | szerokość ↔ 29 cm
1xE27 max 60W | materiał: metal



RENO 1415/PLAFON

wysokość max ↑ 16 cm | szerokość ↔ 29 cm
1xE27 max 60W | materiał: metal



RENO 1415/K

wysokość max ↑ 20 cm | szerokość ↔ 26 cm
1xE27 max 60W | materiał: metal



RENO 1415/PLAFON

■ wysokość max ↑ 16 cm | szerokość ↔ 29 cm
 1xE27 max 60W | materiał: metal



RENO 1415/1

■ wysokość max ↑ 80 cm | szerokość ↔ 29 cm
 1xE27 max 60W | materiał: metal



RENO 1415/K

■ wysokość max ↑ 20 cm | szerokość ↔ 26 cm
 1xE27 max 60W | materiał: metal



SWAN 1460/5

wysokość max ↑ 37 cm | szerokość ↔ 50 cm
5xE27 max 60W | materiał: metal



SWAN 1460/3

wysokość max ↑ 37 cm | szerokość ↔ 50 cm
3xE27 max 60W | materiał: metal



SWAN 1460/3

wysokość max ↑ 37 cm | szerokość ↔ 50 cm
3xE27 max 60W | materiał: metal



SWAN 1460/5

wysokość max ↑ 37 cm | szerokość ↔ 50 cm
5xE27 max 60W | materiał: metal



SWAN 1460/3

wysokość max ↑ 37 cm | szerokość ↔ 50 cm
3xE27 max 60W | materiał: metal



SWAN 1460/5

wysokość max ↑ 37 cm | szerokość ↔ 50 cm
5xE27 max 60W | materiał: metal



SWAN 1460/3

wysokość max ↑ 37 cm | szerokość ↔ 50 cm
3xE27 max 60W | materiał: metal



SWAN 1460/5

wysokość max ↑ 37 cm | szerokość ↔ 50 cm
5xE27 max 60W | materiał: metal



EDISON 1426/5

wysokość max ↑ 35 cm | szerokość ↔ 53 cm
5xE27 max 60W | materiał: metal



EDISON 1426/3

wysokość max ↑ 35 cm | szerokość ↔ 48 cm
3xE27 max 60W | materiał: metal



EDISON 1426/K

wysokość max ↑ 22 cm | szerokość ↔ 19 cm
1xE27 max 60W | materiał: metal



EDISON 1426/5

wysokość max ↑ 35 cm | szerokość ↔ 53 cm
5xE27 max 60W | materiał: metal



EDISON 1426/3

wysokość max ↑ 35 cm | szerokość ↔ 48 cm
3xE27 max 60W | materiał: metal



EDISON 1426/K

wysokość max ↑ 22 cm | szerokość ↔ 19 cm
1xE27 max 60W | materiał: metal



EDISON 1429/5/C

wysokość max ↑ 35 cm | szerokość ↔ 53 cm
5xE27 max 60W | materiał: metal



EDISON 1429/3/C

wysokość max ↑ 35 cm | szerokość ↔ 48 cm
3xE27 max 60W | materiał: metal



EDISON 1429/K/C

wysokość max ↑ 22 cm | szerokość ↔ 19 cm
1xE27 max 60W | materiał: metal



EDISON 1429/5/C

wysokość max ↑ 35 cm | szerokość ↔ 53 cm
5xE27 max 60W | materiał: metal



EDISON 1429/3/C

wysokość max ↑ 35 cm | szerokość ↔ 48 cm
3xE27 max 60W | materiał: metal



EDISON 1429/K/C

wysokość max ↑ 22 cm | szerokość ↔ 19 cm
1xE27 max 60W | materiał: metal



EDISON 1429/5/C

wysokość max ↑ 35 cm | szerokość ↔ 53 cm
5xE27 max 60W | materiał: metal



EDISON 1429/3/C

wysokość max ↑ 35 cm | szerokość ↔ 48 cm
3xE27 max 60W | materiał: metal



EDISON 1429/K/C

wysokość max ↑ 22 cm | szerokość ↔ 19 cm
1xE27 max 60W | materiał: metal



EDISON 1429/5/M

wysokość max ↑ 35 cm | szerokość ↔ 53 cm
5xE27 max 60W | materiał: metal



EDISON 1429/3/M

wysokość max ↑ 35 cm | szerokość ↔ 48 cm
3xE27 max 60W | materiał: metal



EDISON 1429/K/M

wysokość max ↑ 22 cm | szerokość ↔ 19 cm
1xE27 max 60W | materiał: metal



EDISON 1429/5/M

wysokość max ↑ 35 cm | szerokość ↔ 53 cm
5xE27 max 60W | materiał: metal

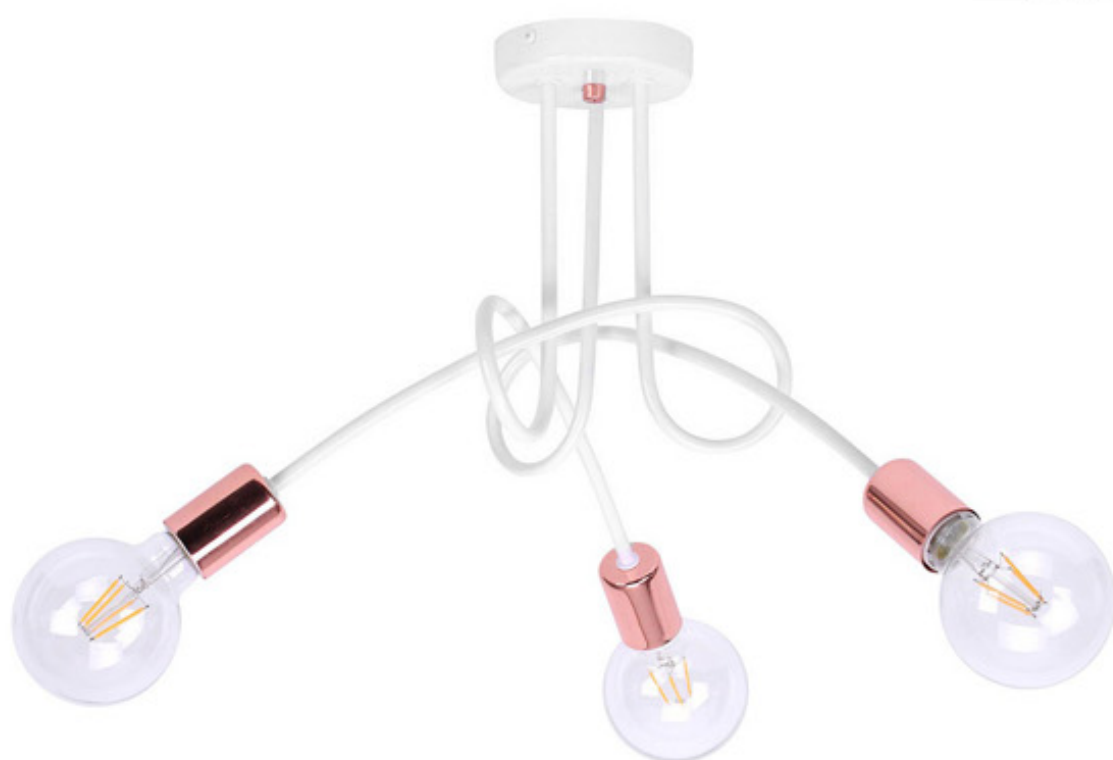

EDISON 1429/3/M

wysokość max ↑ 35 cm | szerokość ↔ 48 cm
3xE27 max 60W | materiał: metal



EDISON 1429/K/M

wysokość max ↑ 22 cm | szerokość ↔ 19 cm
1xE27 max 60W | materiał: metal



EDISON 1425/5

wysokość max ↑ 35 cm | szerokość ↔ 53 cm
5xE27 max 60W | materiał: metal



EDISON 1425/5

wysokość max ↑ 35 cm | szerokość ↔ 53 cm
5xE27 max 60W | materiał: metal



EDISON 1425/3

wysokość max ↑ 35 cm | szerokość ↔ 48 cm
3xE27 max 60W | materiał: metal



EDISON 1425/3

wysokość max ↑ 35 cm | szerokość ↔ 48 cm
3xE27 max 60W | materiał: metal



EDISON 1425/K

wysokość max ↑ 22 cm | szerokość ↔ 19 cm
1xE27 max 60W | materiał: metal



EDISON 1425/K

wysokość max ↑ 22 cm | szerokość ↔ 19 cm
1xE27 max 60W | materiał: metal

Kolory: czarny, grafit z brokatem, grafitowy, szary, fioletowy, czerwony, turkusowy, pomarańczowy, żółty, biały

EDISON



EDISON 1425/5

wysokość max ↑ 35 cm | szerokość ↔ 53 cm
5xE27 max 60W | materiał: metal



EDISON 1425/5

wysokość max ↑ 35 cm | szerokość ↔ 53 cm
5xE27 max 60W | materiał: metal



EDISON 1425/3

wysokość max ↑ 35 cm | szerokość ↔ 48 cm
3xE27 max 60W | materiał: metal



EDISON 1425/3

wysokość max ↑ 35 cm | szerokość ↔ 48 cm
3xE27 max 60W | materiał: metal



EDISON 1425/K

wysokość max ↑ 22 cm | szerokość ↔ 19 cm
1xE27 max 60W | materiał: metal



EDISON 1425/K

wysokość max ↑ 22 cm | szerokość ↔ 19 cm
1xE27 max 60W | materiał: metal

Kolory: czarny, grafit z brokatem, grafitowy, szary, fioletowy, czerwony, turkusowy, pomarańczowy, żółty, biały



EDISON 1425/5

wysokość max ↑ 35 cm | szerokość ↔ 53 cm
5xE27 max 60W | materiał: metal



EDISON 1425/5

wysokość max ↑ 35 cm | szerokość ↔ 53 cm
5xE27 max 60W | materiał: metal



EDISON 1425/3

wysokość max ↑ 35 cm | szerokość ↔ 48 cm
3xE27 max 60W | materiał: metal



EDISON 1425/3

wysokość max ↑ 35 cm | szerokość ↔ 48 cm
3xE27 max 60W | materiał: metal



EDISON 1425/K

wysokość max ↑ 22 cm | szerokość ↔ 19 cm
1xE27 max 60W | materiał: metal



EDISON 1425/K

wysokość max ↑ 22 cm | szerokość ↔ 19 cm
1xE27 max 60W | materiał: metal

Kolory: czarny, grafit z brokatem, grafitowy, szary, fioletowy, czerwony, turkusowy, pomarańczowy, żółty, biały

EDISON



EDISON 1425/5

wysokość max ↑ 35 cm | szerokość ↔ 53 cm
5xE27 max 60W | materiał: metal



EDISON 1425/5

wysokość max ↑ 35 cm | szerokość ↔ 53 cm
5xE27 max 60W | materiał: metal



EDISON 1425/3

wysokość max ↑ 35 cm | szerokość ↔ 48 cm
3xE27 max 60W | materiał: metal

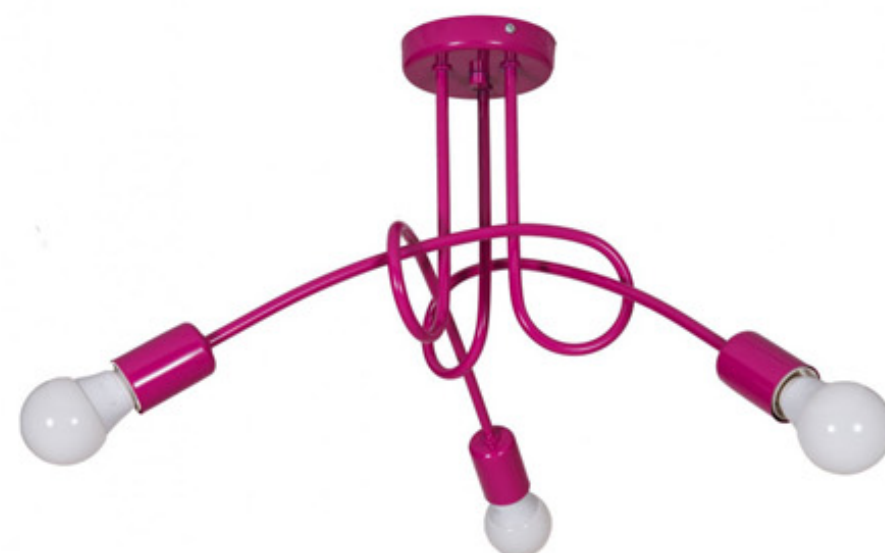

EDISON 1425/3

wysokość max ↑ 35 cm | szerokość ↔ 48 cm
3xE27 max 60W | materiał: metal



EDISON 1425/K

wysokość max ↑ 22 cm | szerokość ↔ 19 cm
1xE27 max 60W | materiał: metal



EDISON 1425/K

wysokość max ↑ 22 cm | szerokość ↔ 19 cm
1xE27 max 60W | materiał: metal

Kolory: czarny, grafit z brokatem, grafitowy, szary, fioletowy, czerwony, turkusowy, pomarańczowy, żółty, biały



EDISON 1425/5

wysokość max ↑ 35 cm | szerokość ↔ 53 cm
5xE27 max 60W | materiał: metal



EDISON 1425/5

wysokość max ↑ 35 cm | szerokość ↔ 53 cm
5xE27 max 60W | materiał: metal



EDISON 1425/3

wysokość max ↑ 35 cm | szerokość ↔ 48 cm
3xE27 max 60W | materiał: metal



EDISON 1425/3

wysokość max ↑ 35 cm | szerokość ↔ 48 cm
3xE27 max 60W | materiał: metal



EDISON 1425/K

wysokość max ↑ 22 cm | szerokość ↔ 19 cm
1xE27 max 60W | materiał: metal



EDISON 1425/K

wysokość max ↑ 22 cm | szerokość ↔ 19 cm
1xE27 max 60W | materiał: metal

Kolory: czarny, grafit z brokatem, grafitowy, szary, fioletowy, czerwony, turkusowy, pomarańczowy, żółty, biały

EDISON



EDISON 1425/5

wysokość max ↑ 35 cm | szerokość ↔ 53 cm
5xE27 max 60W | materiał: metal

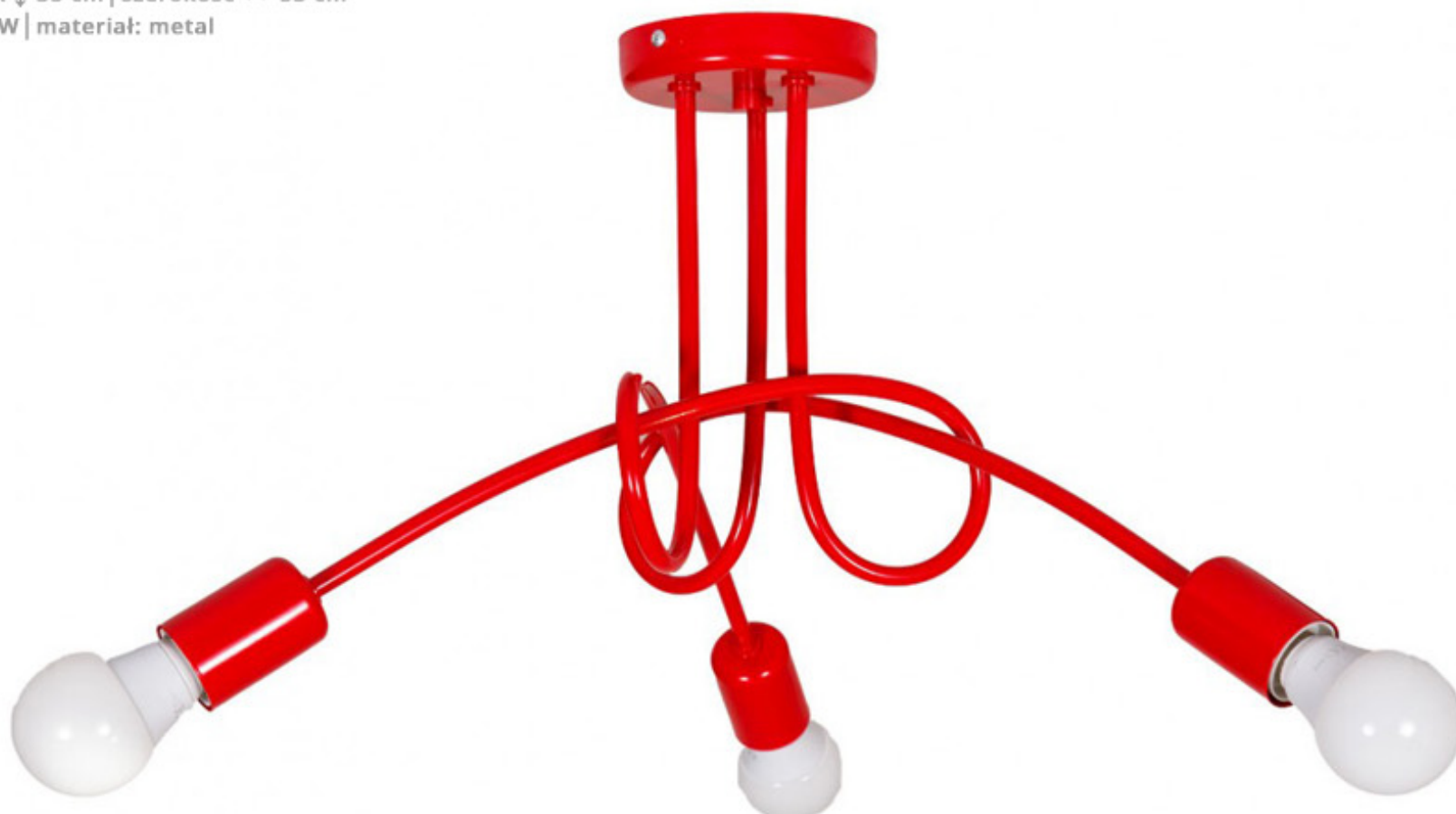

EDISON 1425/3

wysokość max ↑ 35 cm | szerokość ↔ 48 cm
3xE27 max 60W | materiał: metal



EDISON 1425/K

wysokość max ↑ 22 cm | szerokość ↔ 19 cm
1xE27 max 60W | materiał: metal

*Kolory: czarny, grafit z brokatem, grafitowy, szary, fioletowy,
czerwony, turkusowy, pomarańczowy, żółty, biały*





EDISON 1427/5

wysokość max ↑ 37 cm | szerokość ↔ 70 cm
5xE27 max 60W | materiał: metal



EDISON 1427/5

wysokość max ↑ 37 cm | szerokość ↔ 70 cm
5xE27 max 60W | materiał: metal



EDISON 1427/3

wysokość max ↑ 34 cm | szerokość ↔ 66 cm
3xE27 max 60W | materiał: metal



EDISON 1427/3

wysokość max ↑ 34 cm | szerokość ↔ 66 cm
3xE27 max 60W | materiał: metal



EDISON 1427/K

wysokość max ↑ 30 cm | szerokość ↔ 30 cm
1xE27 max 60W | materiał: metal



EDISON 1427/K

wysokość max ↑ 30 cm | szerokość ↔ 30 cm
1xE27 max 60W | materiał: metal

Klosze do wyboru:





EDISON 1427/5C

wysokość max ↑ 37 cm | szerokość ↔ 70 cm
5xE27 max 60W | materiał: metal



EDISON 1427/5C

wysokość max ↑ 37 cm | szerokość ↔ 70 cm
5xE27 max 60W | materiał: metal



EDISON 1427/3C

wysokość max ↑ 34 cm | szerokość ↔ 66 cm
3xE27 max 60W | materiał: metal



EDISON 1427/3C

wysokość max ↑ 34 cm | szerokość ↔ 66 cm
3xE27 max 60W | materiał: metal



EDISON 1427/KC

wysokość max ↑ 30 cm | szerokość ↔ 30 cm
1xE27 max 60W | materiał: metal



EDISON 1427/KC

wysokość max ↑ 30 cm | szerokość ↔ 30 cm
1xE27 max 60W | materiał: metal

Klosze do wyboru:



EDISON



EDISON 1427/5M

wysokość max ↑ 37 cm | szerokość ↔ 70 cm
5xE27 max 60W | materiał: metal



EDISON 1427/5M

wysokość max ↑ 37 cm | szerokość ↔ 70 cm
5xE27 max 60W | materiał: metal



EDISON 1427/3M

wysokość max ↑ 34 cm | szerokość ↔ 66 cm
3xE27 max 60W | materiał: metal



EDISON 1427/3M

wysokość max ↑ 34 cm | szerokość ↔ 66 cm
3xE27 max 60W | materiał: metal



EDISON 1427/KM

wysokość max ↑ 30 cm | szerokość ↔ 30 cm
1xE27 max 60W | materiał: metal



EDISON 1427/KM

wysokość max ↑ 30 cm | szerokość ↔ 30 cm
1xE27 max 60W | materiał: metal

Klosze do wyboru:





HERMETIC 1915/1/L

wysokość max ↑ 80 cm | szerokość ↔ 15-18 cm
1xE27 max 60W | materiał: metal



HERMETIC 1915/P

wysokość max ↑ 21 cm | szerokość ↔ 15-18 cm
1xE27 max 60W | materiał: metal



EDISON 1915/K

wysokość max ↑ 45 cm | szerokość ↔ 15-18 cm
1xE27 max 60W | materiał: metal

Klosze do wyboru:



HERMETIC

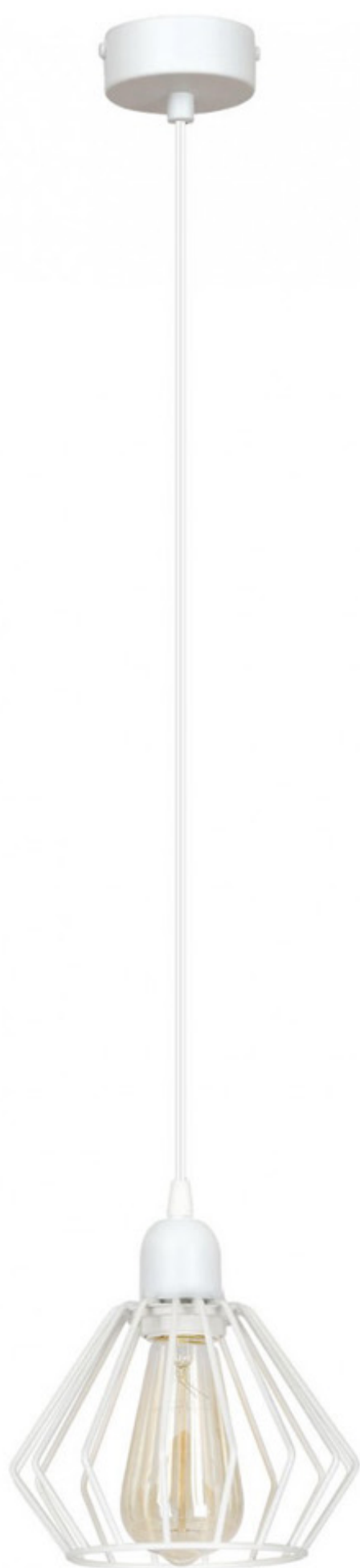

HERMETIC 1915/1/L

wysokość max ↑ 80 cm | szerokość ↔ 15-18 cm
1xE27 max 60W | materiał: metal



HERMETIC 1915/P

wysokość max ↑ 21 cm | szerokość ↔ 15-18 cm
1xE27 max 60W | materiał: metal



EDISON 1915/K

wysokość max ↑ 45 cm | szerokość ↔ 15-18 cm
1xE27 max 60W | materiał: metal

Klosze do wyboru:





HERMETIC 1915/2

wysokość max ↑ 24 cm | szerokość ↔ 50 cm
2xE27 max 60W | materiał: metal



HERMETIC 1915/2

wysokość max ↑ 24 cm | szerokość ↔ 50 cm
2xE27 max 60W | materiał: metal



HERMETIC 1915/3

wysokość max ↑ 24 cm | szerokość ↔ 62 cm
3xE27 max 60W | materiał: metal



HERMETIC 1915/3

wysokość max ↑ 24 cm | szerokość ↔ 62 cm
3xE27 max 60W | materiał: metal

Klosze do wyboru:



HERMETIC



HERMETIC 1915/2

wysokość max ↑ 24 cm | szerokość ↔ 50 cm
2xE27 max 60W | materiał: metal



HERMETIC 1915/2

wysokość max ↑ 24 cm | szerokość ↔ 50 cm
2xE27 max 60W | materiał: metal



HERMETIC 1915/3

wysokość max ↑ 24 cm | szerokość ↔ 62 cm
3xE27 max 60W | materiał: metal



HERMETIC 1915/3

wysokość max ↑ 24 cm | szerokość ↔ 62 cm
3xE27 max 60W | materiał: metal

Klosze do wyboru:





HERMETIC 1915/2

wysokość max ↑ 27 cm | szerokość ↔ 50 cm
2xE27 max 60W | materiał: metal



HERMETIC 1915/2

wysokość max ↑ 27 cm | szerokość ↔ 50 cm
2xE27 max 60W | materiał: metal



HERMETIC 1915/3

wysokość max ↑ 27 cm | szerokość ↔ 62 cm
3xE27 max 60W | materiał: metal



HERMETIC 1915/3

wysokość max ↑ 27 cm | szerokość ↔ 62 cm
3xE27 max 60W | materiał: metal

Klosze do wyboru:



FORM



FORM 1486/1

wysokość max ↑ 110 cm | szerokość ↔ 45 cm
1xE27 max 60W | materiał: metal
kolor: miedź



FORM 1486/1

wysokość max ↑ 100 cm | szerokość ↔ 36 cm
1xE27 max 60W | materiał: metal
kolory: czarny, biały



FORM 1487/1

wysokość max ↑ 100 cm | szerokość ↔ 36 cm
1xE27 max 60W | materiał: metal
kolor: miedź



FORM 1487/1

wysokość max ↑ 100 cm | szerokość ↔ 36 cm
1xE27 max 60W | materiał: metal
kolor: chrom



FORM 1487/1

wysokość max ↑ 100 cm | szerokość ↔ 36 cm
1xE27 max 60W | materiał: metal
kolor: złoty

FORM



FORM 1485/1

wysokość max ↓ 110 cm | szerokość ↔ 45 cm
1xE27 max 60W | materiał: metal
kolor: czarny



FORM 1485/1

wysokość max ↓ 110 cm | szerokość ↔ 45 cm
1xE27 max 60W | materiał: metal
kolor: grafit z brokatem



FORM 1485/1

wysokość max ↓ 110 cm | szerokość ↔ 45 cm
1xE27 max 60W | materiał: metal
kolor: biały



LOFT 1470/3

wysokość max ↓ 120 cm | szerokość ↔ 7,5 cm
 3xE27 max 60W | materiał: metal, linki w oplocie



Kolory linek do wyboru:

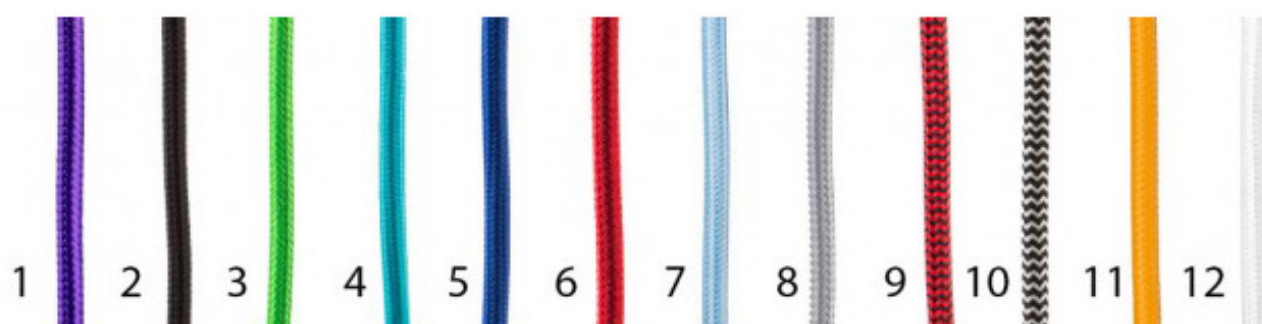



LOFT 1470/3

wysokość max ↑ 120 cm | szerokość ↔ 7,5 cm
3xE27 max 60W | materiał: metal, linki w oplocie

Kolory linek do wyboru:

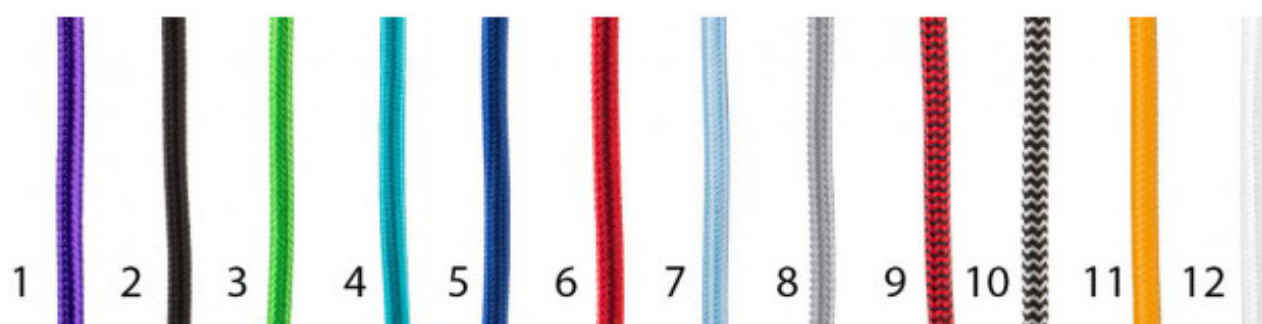



LOFT 1471/1

wysokość max ↓ 150 cm | szerokość ↔ 7,5 cm
 1xE27 max 60W | materiał: metal, linki w oplocie

Kolory linek do wyboru:

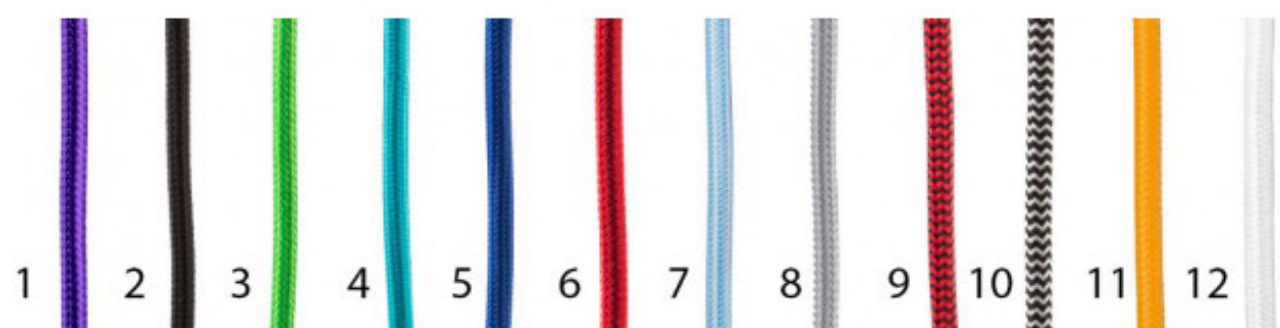



3030/1

wysokość max ↑ 80 cm | szerokość ↔ 7,5 cm
1xE27 max 60W | materiał: tworzywo sztuczne

Kolory: czarny, szary, biały





LOFT II 1520/3

wysokość max ↑ 90 cm | szerokość ↔ 60 cm
3xE27 max 60W | materiał: metal
kolor: chrom



LOFT II 1520/3

wysokość max ↑ 90 cm | szerokość ↔ 60 cm
3xE27 max 60W | materiał: metal
kolor: miedź



LOFT II 1520/3

wysokość max ↑ 90 cm | szerokość ↔ 60 cm
3xE27 max 60W | materiał: metal
kolor: czarny

Kolory oprawek: chrom, miedź, czarny

Kolory linek do wyboru:

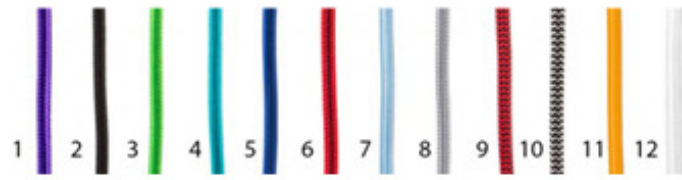

SPIDER 1920/5

wysokość max ↑ 200 cm | szerokość ↔ regulowana
5xE27 max 60W | materiał: metal



SPIDER 1920/5

wysokość max ↑ 200 cm | szerokość ↔ regulowana
5xE27 max 60W | materiał: metal



SPIDER 1920/5

wysokość max ↑ 200 cm | szerokość ↔ regulowana
5xE27 max 60W | materiał: metal



SPIDER



Kolory linek do wyboru:

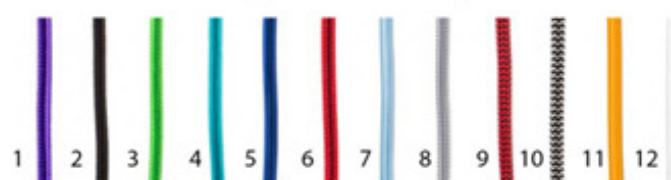

SPIDER 1920/4

wysokość max ↑ 200 cm | szerokość ↔ regulowana
4xE27 max 60W | materiał: metal

SPIDER 1920/4

wysokość max ↑ 200 cm | szerokość ↔ regulowana
4xE27 max 60W | materiał: metal



SPIDER 1920/4

wysokość max ↑ 200 cm | szerokość ↔ regulowana
4xE27 max 60W | materiał: metal



Klosze do wyboru:



Kolory linek do wyboru:

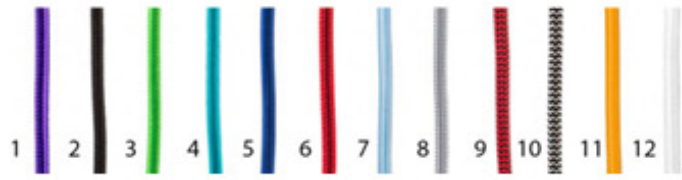

SPIDER 1920/3

wysokość max ↑ 200 cm | szerokość ↔ regulowana
3xE27 max 60W | materiał: metal



SPIDER 1920/3

wysokość max ↑ 200 cm | szerokość ↔ regulowana
3xE27 max 60W | materiał: metal



SPIDER 1920/3

wysokość max ↑ 200 cm | szerokość ↔ regulowana
3xE27 max 60W | materiał: metal



Klosze do wyboru:



SPIDER



SPIDER 1920/4

wysokość max ↑ 200 cm | szerokość ↔ regulowana
4xE27 max 60W | materiał: metal

Kolory linek do wyboru:

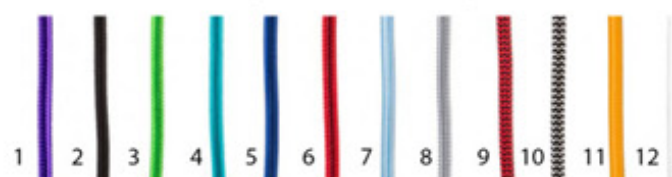

SPIDER 1920/4

wysokość max ↑ 200 cm | szerokość ↔ regulowana
4xE27 max 60W | materiał: metal



SPIDER 1920/4

wysokość max ↑ 200 cm | szerokość ↔ regulowana
4xE27 max 60W | materiał: metal

Klosze do wyboru:





SPIDER 1920/1

■ wysokość max ↑ 200 cm | szerokość ↔ regulowana
 1xE27 max 60W | materiał: metal

Klosze do wyboru:



ORBIT 1475/LN

wysokość max ↑ 45 cm | szerokość ↔ 30 cm
1xE27 max 60W | materiał: metal, abażur materiał lub PCV



ORBIT 1475/LN

wysokość max ↑ 45 cm | szerokość ↔ 30 cm
1xE27 max 60W | materiał: metal, abażur materiał lub PCV



ORBIT 1475/LN

wysokość max ↑ 45 cm | szerokość ↔ 30 cm
1xE27 max 60W | materiał: metal, abażur materiał lub PCV

Kolory konstrukcji: czarny, czerwony, biały



ORBIT 1475/LN

wysokość max ↑ 45 cm | szerokość ↔ 30 cm
1xE27 max 60W | materiał: metal, abażur materiał lub PCV



ORBIT 1475/LN

wysokość max ↑ 45 cm | szerokość ↔ 30 cm
1xE27 max 60W | materiał: metal, abażur materiał lub PCV



ORBIT 1475/LN

wysokość max ↑ 45 cm | szerokość ↔ 30 cm
1xE27 max 60W | materiał: metal, abażur materiał lub PCV



ORBIT 1475/LN

wysokość max ↑ 45 cm | szerokość ↔ 30 cm
1xE27 max 60W | materiał: metal, abażur materiał lub PCV

Kolory konstrukcji: czarny, czerwony, biały

ORBIT



ORBIT 1475/1

■ wysokość max ↑ 95 cm | szerokość ↔ 45 cm
1xE27 max 60W | materiał: metal malowany proszkowo



*Kolory: czarny, grafitowy z brokatem, szary, biały,
żółty, pomarańczowy, turkusowy, niebieski, fuksja*

**ORBIT 1475/1**

wysokość max ↑ 95 cm | szerokość ↔ 45 cm
1xE27 max 60W | materiał: metal malowany proszkowo



*Kolory: czarny, grafitowy z brokatem, szary, biały,
żółty, pomarańczowy, turkusowy, niebieski, fuksja*

SQUARE



SQUARE 1550/1

wysokość max ↑ 95 cm | szerokość ↔ 40 cm
1xE27 max 60W | materiał: metal malowany proszkowo



Kolory: czarny, szary, biały

**STAR 1541/1**

wysokość max ↑ 95 cm | szerokość ↔ 48 cm
1xE27 max 60W | materiał: metal malowany proszkowo



*Kolory konstrukcji: czarny, biały, turkusowy, fuksja
Kolory linki: biały, transparentny, czarny*

ORIENT



ORIENT 1540/1

wysokość max ↑ 95 cm | szerokość ↔ 43 cm
1xE27 max 60W | materiał: metal malowany proszkowo



Kolory konstrukcji: czarny, grafitowy z brokatem, czerwony, biały



ORIENT 1540/1/M

wysokość max ↓ 95 cm | szerokość ↔ 43 cm
1xE27 max 60W | materiał: metal malowany proszkowo

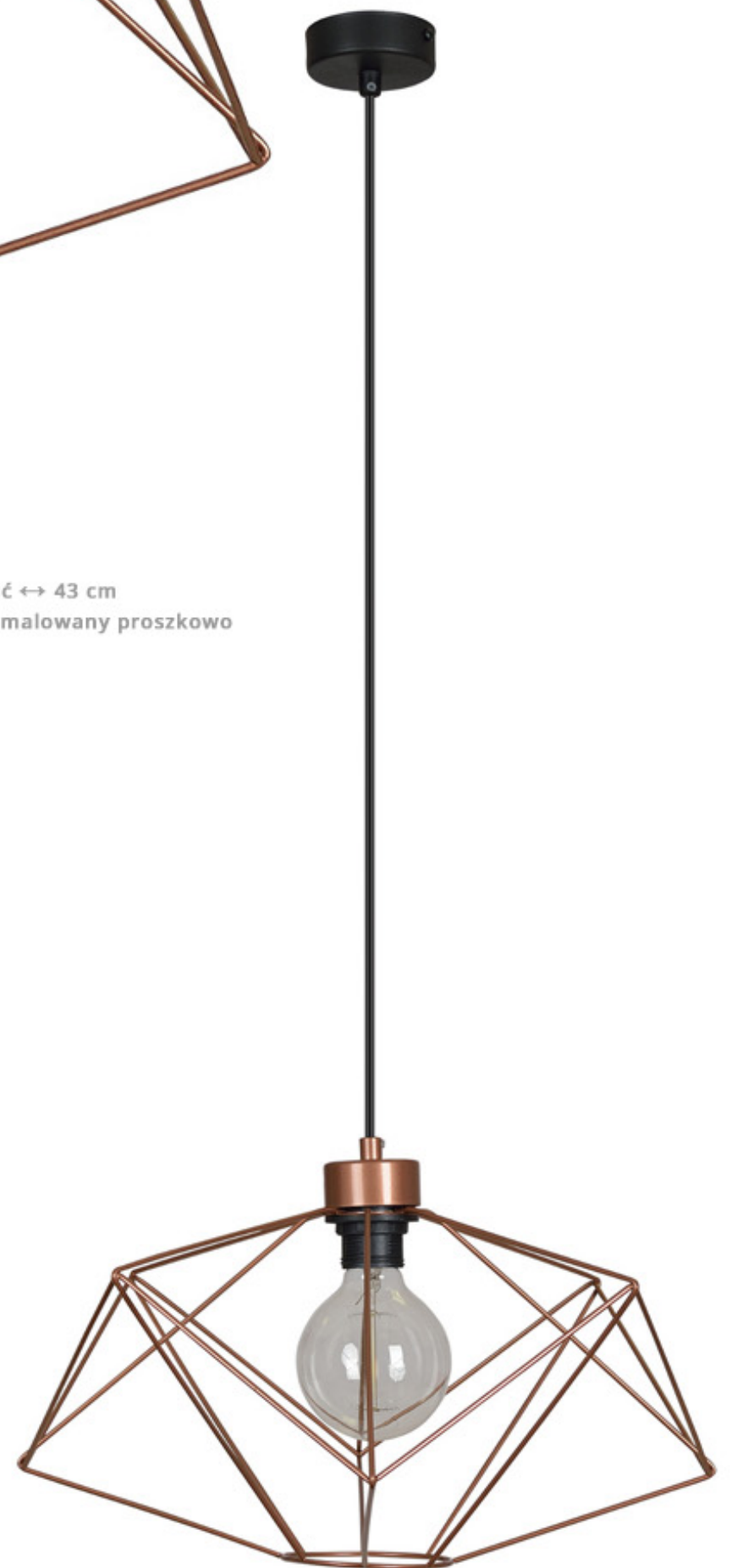



**OSLO II 1880/1**

wysokość max ↑ 95 cm | szerokość ↔ 21 cm
 1xE27 max 60W | materiał: metal malowany proszkowo

**OSLO I 1880/1**

wysokość max ↑ 95 cm | szerokość ↔ 30 cm
 1xE27 max 60W | materiał: metal malowany proszkowo

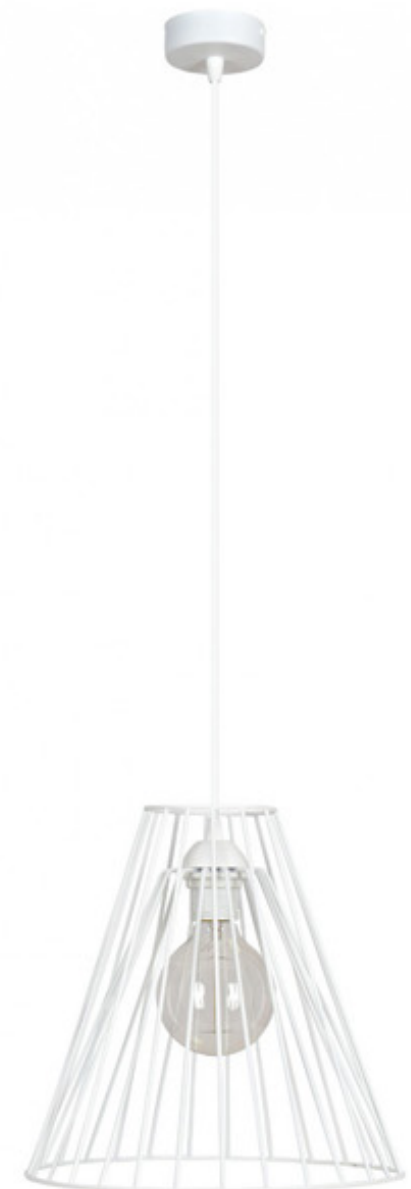

BRISTOL, TOKIO



BRISTOL 1890/1

wysokość max ↑ 95 cm | szerokość ↔ 48 cm
1xE27 max 60W | materiał: metal malowany proszkowo



TOKIO 1575/1

wysokość max ↑ 95 cm | szerokość ↔ 36 cm
1xE27 max 60W | materiał: metal malowany proszkowo



BASCET, LONDYN



BASCET 1160/1

wysokość max ↑ 110 cm | szerokość ↔ 40 cm
1xE27 max 60W | materiał: metal malowany proszkowo



LONDYN 1885/1

wysokość max ↑ 95 cm | szerokość ↔ 50 cm
1xE27 max 60W | materiał: metal malowany proszkowo

FACTORY

FACTORY 1945/1

wysokość max ↑ 100 cm | szerokość ↔ 35 cm
1xE27 max 60W | materiał: metal malowany proszkowo, materiał

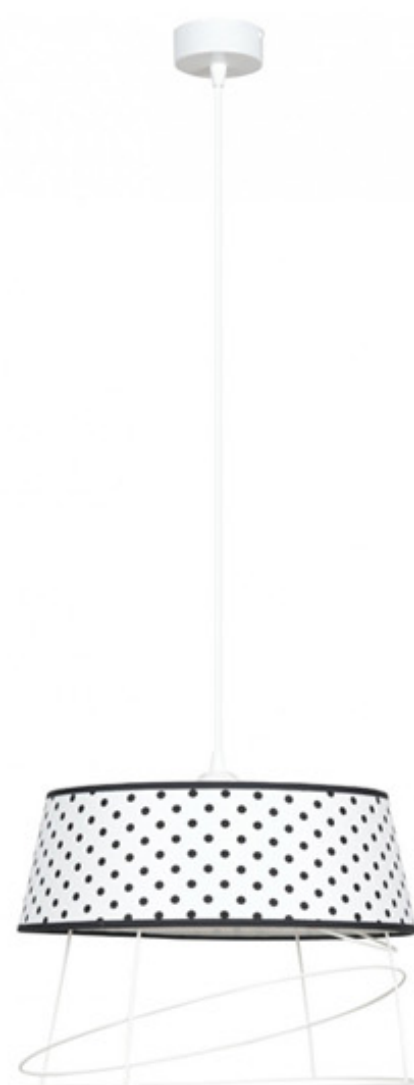
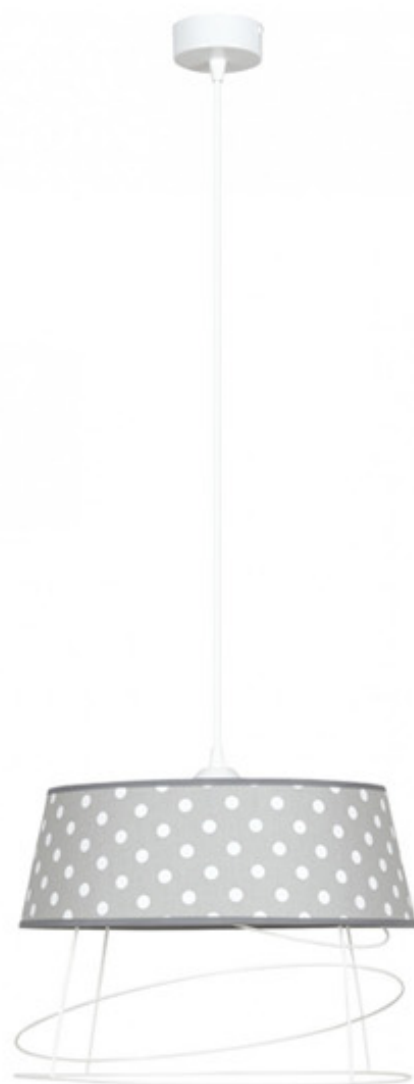

*Kolory abażura: czarny, białe kropki na czarnym tle, białe kropki na szarym tle, czarne kropki na białym tle
Kolory linki: biały, czarny*

TUBE



TUBE 1385/1

wysokość max ↑ 110 cm | szerokość ↔ 24 cm
1xE27 max 60W | materiał: metal malowany proszkowo

Kolory: czarny, biały, biało-czerwony, czerwony, czarny z czerwonym, szary z czerwonym

TUBE

TUBE 1385/LN

wysokość max ↑ 76 cm | szerokość ↔ 35 cm

1xE27 max 60W | materiał: metal malowany proszkowo, materiał



TUBE 1385/1

wysokość max ↑ 65 cm | szerokość ↔ 35 cm

1xE27 max 60W | materiał: metal malowany proszkowo, materiał

Kształt abażura: biały, grafitowy, czarny

Kolory konstrukcji: biały, grafitowy, czarny

Kolory abażurów: kremowy, oliwkowy beż, jasnoszary, czarny, biały, brązowy, ciemnoszary





SLEEK



SLEEK 1450/3

wysokość max ↑ 95 cm | szerokość ↔ 60 cm
3xE27 max 60W | materiał: metal malowany proszkowo

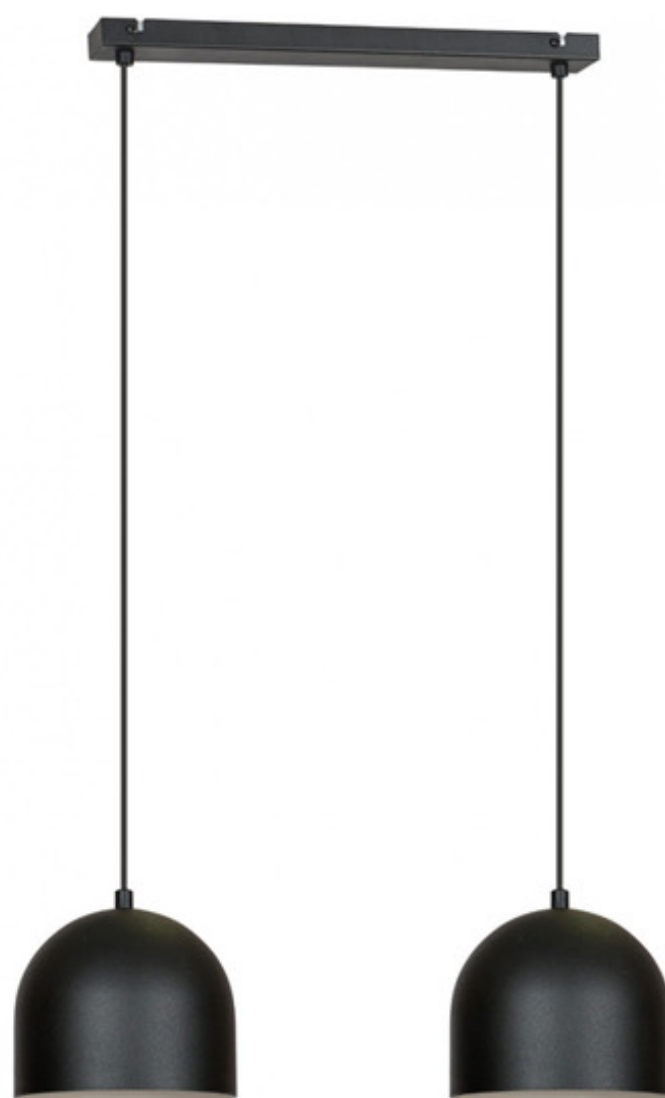

SLEEK 1450/2

wysokość max ↑ 95 cm | szerokość ↔ 40 cm
2xE27 max 60W | materiał: metal malowany proszkowo



SLEEK 1450/1

wysokość max ↑ 95 cm | szerokość ↔ 17 cm
1xE27 max 60W | materiał: metal malowany proszkowo

Kolory: czarny, grafitowy z brokatem, jasnoszary, biały



SLEEK 1450/3

wysokość max ↑ 95 cm | szerokość ↔ 60 cm
 3xE27 max 60W | materiał: metal malowany proszkowo



SLEEK 1450/2

wysokość max ↑ 95 cm | szerokość ↔ 40 cm
 2xE27 max 60W | materiał: metal malowany proszkowo



SLEEK 1450/1

wysokość max ↑ 95 cm | szerokość ↔ 17 cm
 1xE27 max 60W | materiał: metal malowany proszkowo

Kolory: czarny, grafitowy z brokatem, jasnoszary, biały

SLEEK



SLEEK 1450/3

wysokość max ↑ 95 cm | szerokość ↔ 60 cm
3xE27 max 60W | materiał: metal malowany proszkowo

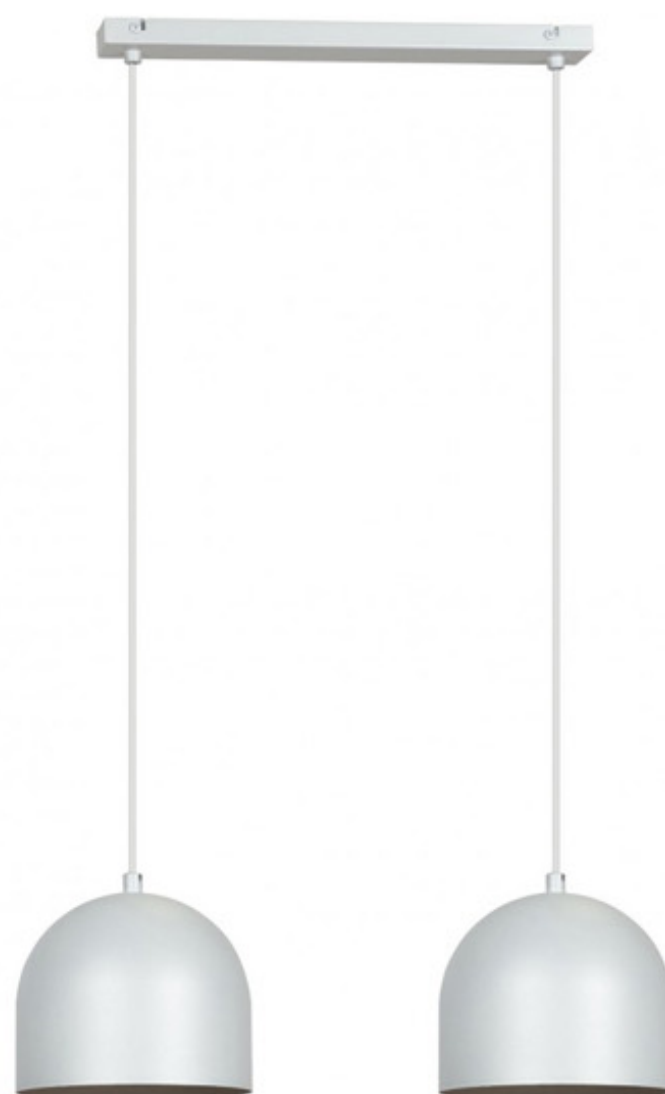

SLEEK 1450/2

wysokość max ↑ 95 cm | szerokość ↔ 40 cm
2xE27 max 60W | materiał: metal malowany proszkowo



SLEEK 1450/1

wysokość max ↑ 95 cm | szerokość ↔ 17 cm
1xE27 max 60W | materiał: metal malowany proszkowo

Kolory: czarny, grafitowy z brokatem, jasnoszary, biały

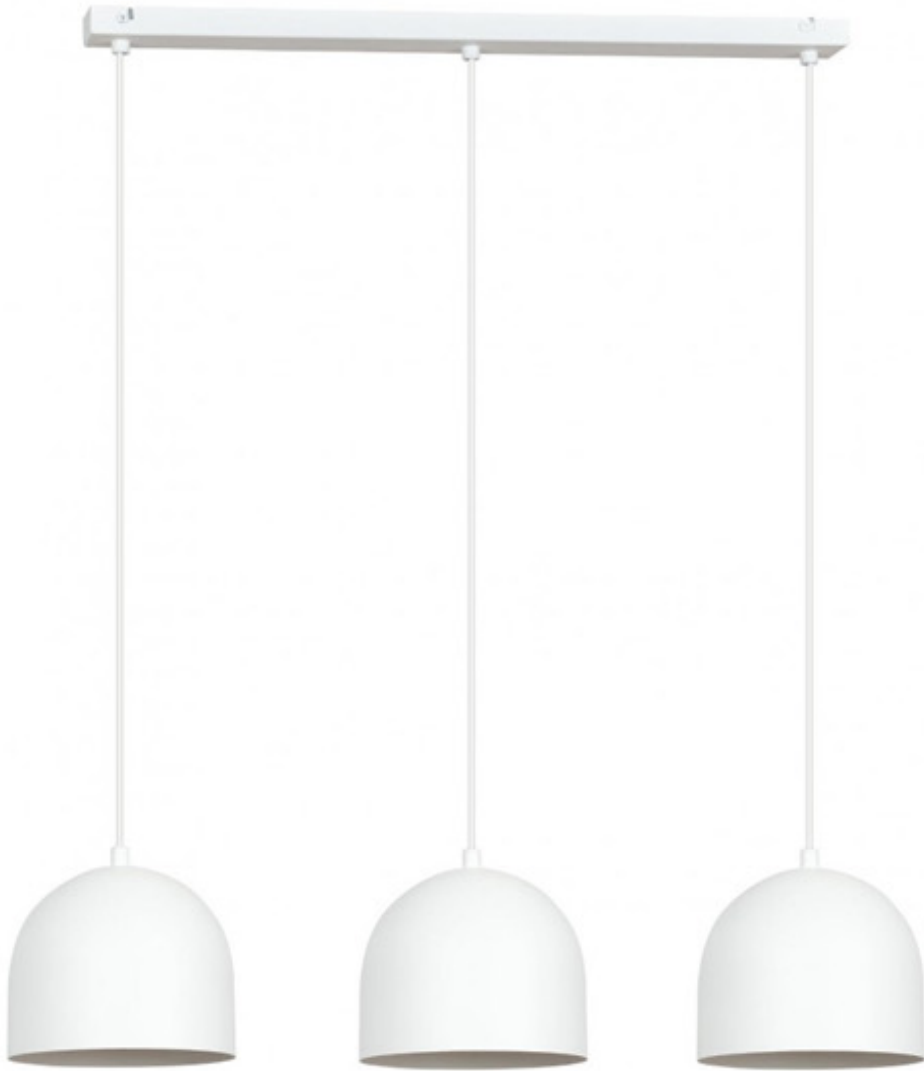

SLEEK 1450/3

■ wysokość max ↑ 95 cm | szerokość ↔ 60 cm
 3xE27 max 60W | materiał: metal malowany proszkowo

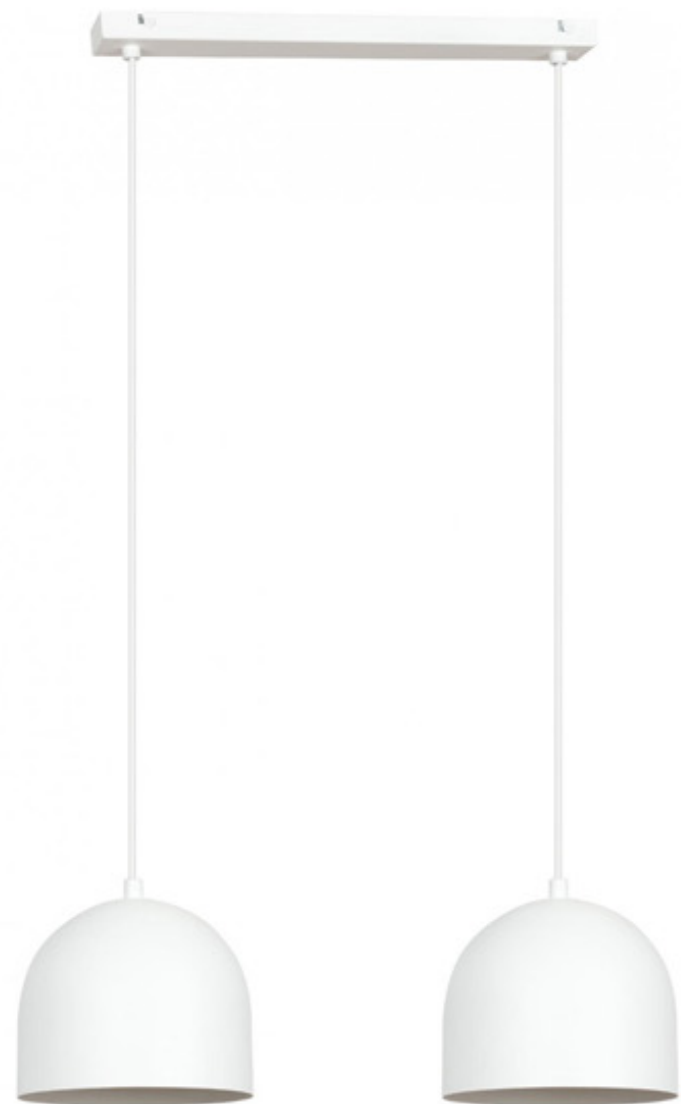

SLEEK 1450/2

■ wysokość max ↑ 95 cm | szerokość ↔ 40 cm
 2xE27 max 60W | materiał: metal malowany proszkowo



SLEEK 1450/1

■ wysokość max ↑ 95 cm | szerokość ↔ 17 cm
 1xE27 max 60W | materiał: metal malowany proszkowo

Kolory: czarny, grafitowy z brokatem, jasnoszary, biały



MISA 3020/1

wysokość max ↑ 95 cm | szerokość ↔ 37 cm
1xE27 max 60W | materiał: metal
kolor: biały



MISA 3020/1

wysokość max ↑ 95 cm | szerokość ↔ 37 cm
1xE27 max 60W | materiał: metal
kolor: szary

Kolory: szary, biały



CUBE

CUBE 1900/K

wysokość max ↑ 10 cm | szerokość ↔ 10 cm
1xG9 max 60W | materiał: aluminium malowane proszkowo
kolor: czarny



CUBE 1900/K

wysokość max ↑ 10 cm | szerokość ↔ 10 cm
1xG9 max 60W | materiał: aluminium malowane proszkowo
kolor: szary



CUBE 1900/K

wysokość max ↑ 10 cm | szerokość ↔ 10 cm
1xG9 max 60W | materiał: aluminium malowane proszkowo
kolor: biały

Kolory: czarny, szary, biały

CUBE 1900/1

wysokość max ↓ 10 cm | szerokość ↔ 10 cm
 1xGU10 max 60W | materiał: aluminium malowane proszkowo
 kolor: czarny



CUBE 1900/1

wysokość max ↓ 10 cm | szerokość ↔ 10 cm
 1xGU10 max 60W | materiał: aluminium malowane proszkowo
 kolor: szary



CUBE 1900/1

wysokość max ↓ 10 cm | szerokość ↔ 10 cm
 1xGU10 max 60W | materiał: aluminium malowane proszkowo
 kolor: biały

Kolory: czarny, szary, biały

DOUBLE



DOUBLE 1925/K

wysokość max ↑ 14 cm | szerokość ↔ 17 cm
1xG9 max 20W | materiał: metal
kolor: brąz wenge



Kolor: czarny



Kolor: biały

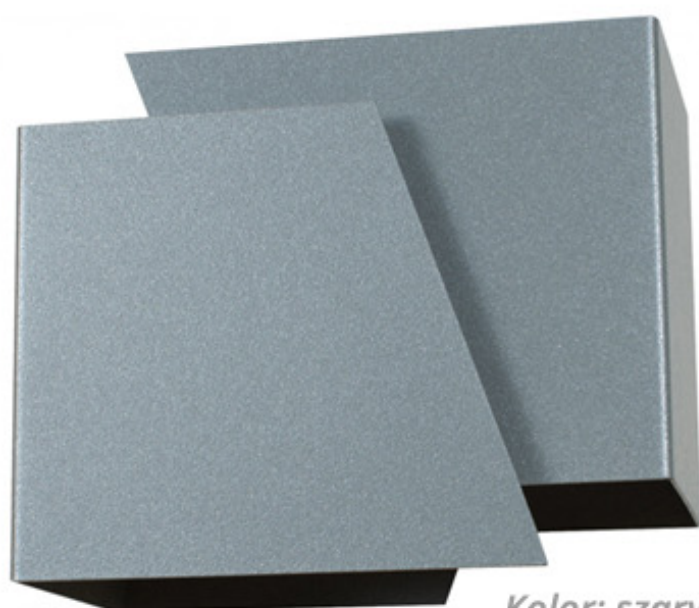

Kolor: szary

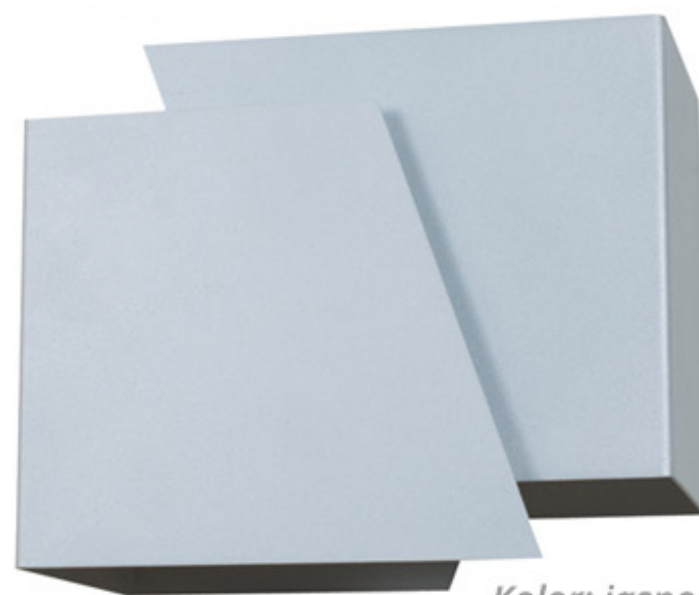

Kolor: jasnoszary

Kolory: czarny, brąz wenge, szary, jasnoszary, biały

ICE 1905/1

wysokość max ↑ 20 cm | szerokość ↔ 10 cm
 1xGU10 max 60W | materiał: aluminium malowane proszkowo
 kolor: czarny

**ICE 1905/1**

wysokość max ↑ 20 cm | szerokość ↔ 10 cm
 1xGU10 max 60W | materiał: aluminium malowane proszkowo
 kolor: szary

**ICE 1905/1**

wysokość max ↑ 20 cm | szerokość ↔ 10 cm
 1xGU10 max 60W | materiał: aluminium malowane proszkowo
 kolor: biały

Kolory: czarny, szary, biały

ICE 1905/K

■ wysokość max ↑ 20 cm | szerokość ↔ 10 cm
 1xG9 max 60W | materiał: aluminium malowane proszkowo
 kolor: szary



ICE 1905/K

■ wysokość max ↑ 20 cm | szerokość ↔ 10 cm
 1xG9 max 60W | materiał: aluminium malowane proszkowo
 kolor: czarny



ICE 1905/K

■ wysokość max ↑ 20 cm | szerokość ↔ 10 cm
 1xG9 max 60W | materiał: aluminium malowane proszkowo
 kolor: biały

Kolory: czarny, szary, biały

RING 1895/K

wysokość max ↑ 10 cm | szerokość ↔ 10 cm
 1xG9 max 60W | materiał: aluminium malowane proszkowo
 kolor: czarny

**RING 1895/K**

wysokość max ↑ 10 cm | szerokość ↔ 10 cm
 1xG9 max 60W | materiał: aluminium malowane proszkowo
 kolor: szary

**RING 1895/K**

wysokość max ↑ 10 cm | szerokość ↔ 10 cm
 1xG9 max 60W | materiał: aluminium malowane proszkowo
 kolor: biały

Kolory: czarny, szary, biały

RING 1895/1

wysokość max ↑ 10 cm | szerokość ↔ 10 cm
1xGU10 max 20W | materiał: aluminium malowane proszkowo
kolor: czarny



RING 1895/1

wysokość max ↑ 10 cm | szerokość ↔ 10 cm
1xGU10 max 20W | materiał: aluminium malowane proszkowo
kolor: szary

RING 1895/1

wysokość max ↑ 10 cm | szerokość ↔ 10 cm
1xGU10 max 20W | materiał: aluminium malowane proszkowo
kolor: biały



Kolory: czarny, szary, biały



CONE

CONE 1535/1

wysokość max ↑ 95 cm | szerokość ↔ 35 cm
1xE27 max 60W | materiał: metal, materiał
kolor: brązowy



CONE 1535/1

wysokość max ↑ 95 cm | szerokość ↔ 35 cm
1xE27 max 60W | materiał: metal, materiał
kolor: oliwkowy beż



CONE 1535/1

wysokość max ↑ 95 cm | szerokość ↔ 35 cm
1xE27 max 60W | materiał: metal, materiał
kolor: kremowy



*Kolory linek do wyboru:
transparentna chrom, biała, czarna, podwójna chrom*



Kolory: czarny, brązowy, szary, jasnoszary, oliwkowy beż, kremowy, biały



CONE 1535/1

wysokość max ↑ 95 cm | szerokość ↔ 35 cm
1xE27 max 60W | materiał: metal, materiał
kolor: czarny



CONE 1535/1

wysokość max ↑ 95 cm | szerokość ↔ 35 cm
1xE27 max 60W | materiał: metal, materiał
kolor: szary



CONE 1535/1

wysokość max ↑ 95 cm | szerokość ↔ 35 cm
1xE27 max 60W | materiał: metal, materiał
kolor: jasnoszary



CONE 1535/1

wysokość max ↑ 95 cm | szerokość ↔ 35 cm
1xE27 max 60W | materiał: metal, materiał
kolor: biały

*Kolory linek do wyboru:
transparentna chrom, biała, czarna, podwójna chrom*



Kolory: czarny, brązowy, szary, jasnoszary, oliwkowy beż, kremowy, biały

CRYSTAL 1930/1

wysokość max ↑ 90 cm | szerokość ↔ 30 cm
1xE27 max 60W | materiał: metal, tkanina organza,
kryształki akrylowe



*Kolory linek do wyboru:
transparentna chrom, biała, czarna*



*Kolory kryształków do wyboru:
czarny, przezroczysty*





DELI 1490/3

wysokość max ↑ 32 cm | szerokość ↔ 56 cm
 3xE27 max 60W | materiał: metal, materiał
 kolor: czarny, abażury: czarno-białe

DELI 1490/3

wysokość max ↑ 32 cm | szerokość ↔ 56 cm
 3xE27 max 60W | materiał: metal, materiał
 kolor: brązowy, abażury: brązowo-kremowe



DELI 1490/3

wysokość max ↑ 32 cm | szerokość ↔ 56 cm
 3xE27 max 60W | materiał: metal, materiał
 kolor: satynowy, abażury: szaro-białe

DELI 1490/3

wysokość max ↑ 32 cm | szerokość ↔ 56 cm
 3xE27 max 60W | materiał: metal, materiał
 kolor: biały, abażury: szaro-białe



DUO 1531/1

wysokość max ↑ 95 cm | szerokość ↔ 40 cm
 1xE27 max 60W | materiał: materiał, metal
 kolor: brązowo-kremowy



kolor: czarny



kolor: jasnoszary



kolor: ciemnoszary



kolor: biały

*Kolory linek do wyboru:
 transparentna chrom, biała, czarna*



**DUO 1531/1**

wysokość max ↑ 95 cm | szerokość ↔ 40 cm
 1xE27 max 60W | materiał: materiał, metal
 kolor: czarno-biały



kolor: brązowy



kolor: kremowy



kolor: czerwony



kolor: czerwono-biały



kolor: ciemnoszary-biały

*Kolory linek do wyboru:
 transparentna chrom, biała, czarna*



DUO

DUO 1530/1

wysokość max ↑ 95 cm | szerokość ↔ 35 cm
1xE27 max 60W | materiał: materiał, metal
kolor: szaro-biały



kolor: czarno-biały



kolor: brązowo-kremowy

*Kolory linek do wyboru:
transparentna chrom, biała, czarna*



MILU 1940/1

wysokość max ↑ 100 cm | szerokość ↔ 30 cm
 1xE27 max 60W | materiał: materiał, metal
 kolor abażura: szary



kolor abażura: czerwony



kolor abażura: czarny



kolor abażura: biały

*Kolory linek do wyboru:
biała, czarna*



TRIPOD



TRIPOD 1980/LS

wysokość max ↑ 150 cm | szerokość ↔ 55 cm
1xE27 max 60W | materiał: drewno, metal
kolor abażura: kremowy, konstrukcji: biały

TRIPOD 1975/LS

wysokość max ↑ 150 cm | szerokość ↔ 55 cm
1xE27 max 60W | materiał: drewno, metal
kolor abażura: oliwkowy beż, konstrukcji: wenge



kolory konstrukcji: biały, szary, czarny, palisander, wenge
kolory abażurów: biały, kremowy, oliwkowy-beż, czerwony, jasnoszary, ciemnoszary, brązowy, czarny



TRIPOD 1980/LS

wysokość max ↑ 150 cm | szerokość ↔ 55 cm
 1xE27 max 60W | materiał: drewno, metal
 kolor abażura: oliwkowy beż, konstrukcji: wenge

TRIPOD 1975/LS

wysokość max ↑ 150 cm | szerokość ↔ 55 cm
 1xE27 max 60W | materiał: drewno, metal
 kolor abażura: biały, konstrukcji: biały



kolory konstrukcji: biały, szary, czarny, palisander, wenge
 kolory abażurów: biały, kremowy, oliwkowy-beż, czerwony, jasnoszary, ciemnoszary, brązowy, czarny

TRIPOD



TRIPOD 1980/LS

wysokość max ↑ 150 cm | szerokość ↔ 55 cm
1xE27 max 60W | materiał: drewno, metal
kolor abażura: biały, konstrukcji: biały

TRIPOD 1975/LS

wysokość max ↑ 150 cm | szerokość ↔ 55 cm
1xE27 max 60W | materiał: drewno, metal
kolor abażura: czarny, konstrukcji: czarny



kolory konstrukcji: biały, szary, czarny, palisander, wenge
kolory abażurów: biały, kremowy, oliwkowy-beż, czerwony, jasnoszary, ciemnoszary, brązowy, czarny



TRIPOD 1980/LS

wysokość max ↑ 150 cm | szerokość ↔ 55 cm
 1xE27 max 60W | materiał: drewno, metal
 kolor abażura: czarny, konstrukcji: czarny

TRIPOD 1975/LS

wysokość max ↑ 150 cm | szerokość ↔ 55 cm
 1xE27 max 60W | materiał: drewno, metal
 kolor abażura: jasnoszary, konstrukcji: szary



kolory konstrukcji: biały, szary, czarny, palisander, wenge
 kolory abażurów: biały, kremowy, oliwkowy-beż, czerwony, jasnoszary, ciemnoszary, brązowy, czarny

TRIPOD



TRIPOD 1975/LS

wysokość max ↑ 150 cm | szerokość ↔ 55 cm
1xE27 max 60W | materiał: drewno, metal
kolor abażura: ciemnoszary, konstrukcji: palisander



TRIPOD 1980/LS

wysokość max ↑ 150 cm | szerokość ↔ 55 cm
1xE27 max 60W | materiał: drewno, metal
kolor abażura: jasnoszary, konstrukcji: szary



kolory konstrukcji: biały, szary, czarny, palisander, wenge
kolory abażurów: biały, kremowy, oliwkowy-beż, czerwony, jasnoszary, ciemnoszary, brązowy, czarny



TRIPOD 1975/LS

wysokość max ↑ 150 cm | szerokość ↔ 55 cm
 1xE27 max 60W | materiał: drewno, metal
 kolor abażura: brązowy, konstrukcji: palisander



TRIPOD 1980/LS

wysokość max ↑ 150 cm | szerokość ↔ 55 cm
 1xE27 max 60W | materiał: drewno, metal
 kolor abażura: ciemnoszary, konstrukcji: palisander

kolory konstrukcji: biały, szary, czarny, palisander, wenge
 kolory abażurów: biały, kremowy, oliwkowy-beż, czerwony, jasnoszary, ciemnoszary, brązowy, czarny

TRIPOD



TRIPOD 1975/LS

wysokość max ↑ 150 cm | szerokość ↔ 55 cm
1xE27 max 60W | materiał: drewno, metal
kolor abażura: czerwony, konstrukcji: czarny



TRIPOD 1980/LS

wysokość max ↑ 150 cm | szerokość ↔ 55 cm
1xE27 max 60W | materiał: drewno, metal
kolor abażura: brązowy, konstrukcji: palisander

kolory konstrukcji: biały, szary, czarny, palisander, wenge
kolory abażurów: biały, kremowy, oliwkowy-beż, czerwony, jasnoszary, ciemnoszary, brązowy, czarny



TRIPOD 1980/LS

■ wysokość max ↑ 150 cm | szerokość ↔ 55 cm
 1xE27 max 60W | materiał: drewno, metal
 kolor abażura: czerwony, konstrukcji: czarny

TRIPOD 1975/LS

■ wysokość max ↑ 150 cm | szerokość ↔ 55 cm
 1xE27 max 60W | materiał: drewno, metal
 kolor abażura: kremowy, konstrukcji: biały



kolory konstrukcji: biały, szary, czarny, palisander, wenge
 kolory abażurów: biały, kremowy, oliwkowy-beż, czerwony, jasnoszary, ciemnoszary, brązowy, czarny





TRIPOD 1980/LS/D

wysokość max ↑ 155 cm | szerokość ↔ 55 cm
 1xE27 max 60W | materiał: drewno, metal
 kolor abażura: jasnoszary, konstrukcji: wenge

TRIPOD 1975/LS/D

wysokość max ↑ 155 cm | szerokość ↔ 55 cm
 1xE27 max 60W | materiał: drewno, metal
 kolor abażura: biały, konstrukcji: palisander



kolory konstrukcji: biały, szary, czarny, palisander, wenge
 kolory abażurów: biały, jasnoszary, ciemnoszary, czarny

TRIPOD



TRIPOD 1975/LS/D

wysokość max ↑ 155 cm | szerokość ↔ 55 cm
1xE27 max 60W | materiał: drewno, metal
kolor abażura: czarny, konstrukcji: czarny



TRIPOD 1980/LS/D

wysokość max ↑ 155 cm | szerokość ↔ 55 cm
1xE27 max 60W | materiał: drewno, metal
kolor abażura: biały, konstrukcji: biały



kolory konstrukcji: biały, szary, czarny, palisander, wenge
kolory abażurów: biały, kremowy, oliwkowy-beż, czerwony, jasnoszary, ciemnoszary, brązowy, czarny

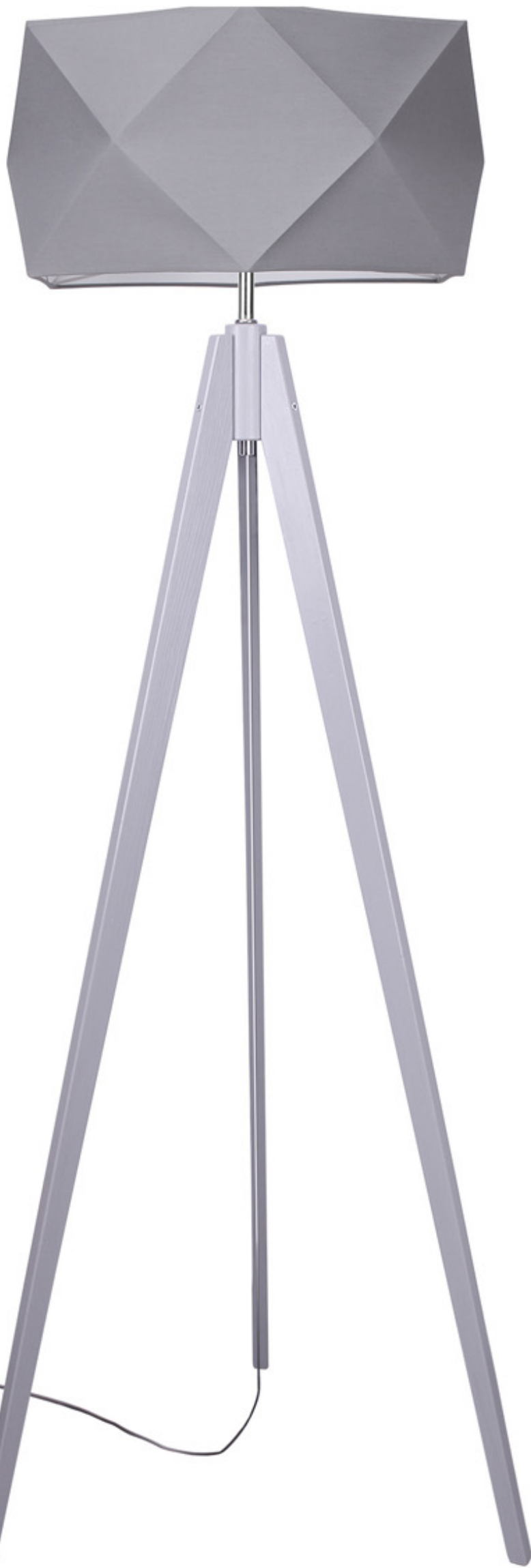

TRIPOD 1980/LS/D

wysokość max ↑ 155 cm | szerokość ↔ 55 cm
 1xE27 max 60W | materiał: drewno, metal
 kolor abażura: ciemnoszary, konstrukcji: szary

TRIPOD 1975/LS/D

wysokość max ↑ 155 cm | szerokość ↔ 55 cm
 1xE27 max 60W | materiał: drewno, metal
 kolor abażura: biały, konstrukcji: wenge



kolory konstrukcji: biały, szary, czarny, palisander, wenge
 kolory abażurów: biały, jasnoszary, ciemnoszary, czarny

TRIPOD



TRIPOD 1975/LS/D

wysokość max ↑ 155 cm | szerokość ↔ 55 cm
1xE27 max 60W | materiał: drewno, metal
kolor abażura: biały, konstrukcji: szary



TRIPOD 1980/LS/D

wysokość max ↑ 155 cm | szerokość ↔ 55 cm
1xE27 max 60W | materiał: drewno, metal
kolor abażura: czarny, konstrukcji: czarny



kolory konstrukcji: biały, szary, czarny, palisander, wenge
kolory abażurów: biały, kremowy, oliwkowy-beż, czerwony, jasnoszary, ciemnoszary, brązowy, czarny



TRIPOD 1980/LS/D

■ wysokość max ↑ 155 cm | szerokość ↔ 55 cm
 1xE27 max 60W | materiał: drewno, metal
 kolor abażura: ciemnoszary, konstrukcji: biały

TRIPOD 1975/LS/D

■ wysokość max ↑ 155 cm | szerokość ↔ 55 cm
 1xE27 max 60W | materiał: drewno, metal
 kolor abażura: czarny, konstrukcji: palisander



kolory konstrukcji: biały, szary, czarny, palisander, wenge
 kolory abażurów: biały, jasnoszary, ciemnoszary, czarny



CLASSIC 1155/2

wysokość 37 cm | szerokość ↔ 54 cm
2xE27 max 60W | materiał: metal
kolor abażura: czarny



CLASSIC 1155/3

wysokość 37 cm | szerokość ↔ 83 cm
3xE27 max 60W | materiał: metal
kolor abażura: czarny

kolory abażurów: jasnoszary, ciemnoszary, czarny

CLASSIC 1155/2

■ wysokość 37 cm | szerokość ↔ 54 cm
 2xE27 max 60W | materiał: metal
 kolor abażura: ciemnoszary



CLASSIC 1155/3

■ wysokość 37 cm | szerokość ↔ 83 cm
 3xE27 max 60W | materiał: metal
 kolor abażura: ciemnoszary

kolory abażurów: jasnoszary, ciemnoszary, czarny



CLASSIC 1155/2

wysokość 37 cm | szerokość ↔ 54 cm
2xE27 max 60W | materiał: metal
kolor abażura: jasnoszary



CLASSIC 1155/3

wysokość 37 cm | szerokość ↔ 83 cm
3xE27 max 60W | materiał: metal
kolor abażura: jasnoszary

CLASSIC 1155/2/L

wysokość 90 cm | szerokość ↔ 54cm
 2xE27 max 60W | materiał: metal
 kolor abażura: czarny



CLASSIC 1155/3/L

wysokość 83 cm | szerokość ↔ 90 cm
 3xE27 max 60W | materiał: metal
 kolor abażura: czarny

kolory abażurów: jasnoszary, ciemnoszary, czarny

CLASSIC 1155/2/L

wysokość 90 cm | szerokość ↔ 54cm
2xE27 max 60W | materiał: metal
kolor abażura: ciemnoszary



CLASSIC 1155/3/L

wysokość 83 cm | szerokość ↔ 90 cm
3xE27 max 60W | materiał: metal
kolor abażura: ciemnoszary

CLASSIC 1155/2/L

wysokość 90 cm | szerokość ↔ 54cm
2xE27 max 60W | materiał: metal
kolor abażura: jasnoszary



CLASSIC 1155/3/L

wysokość 83 cm | szerokość ↔ 90 cm
3xE27 max 60W | materiał: metal
kolor abażura: jasnoszary

kolory abażurów: jasnoszary, ciemnoszary, czarny

**GIA 1100/LN**

wysokość max ↑ 43 cm | szerokość ↔ 30 cm
 1xE27 max 60W | materiał: metal malowany proszkowo, materiał
 kolor abażura: kremowy, kolor konstrukcji: brązowy



kolor abażura: oliwkowy beż
 kolor konstrukcji: brązowy



kolor abażura: brązowy
 kolor konstrukcji: brązowy

Kolory konstrukcji: czarny, brązowy, grafit z brokatem, biały

Kolory abażurów: biały, kremowy, oliwkowy beż, czerwony, szary melanz, jasnoszary, szary, brązowy, czarny

**GIA 1100/LN**

wysokość max ↑ 43 cm | szerokość ↔ 30 cm
 1xE27 max 60W | materiał: metal malowany proszkowo, materiał
 kolor abażura: szary melanż, kolor konstrukcji: biały



kolor abażura: biały
 kolor konstrukcji: biały



kolor abażura: jasnoszary
 kolor konstrukcji: biały

Kolory konstrukcji: czarny, brązowy, grafit z brokatem, biały

Kolory abażurów: biały, kremowy, oliwkowy beż, czerwony, szary melanż, jasnoszary, szary, brązowy, czarny

**GIA 1100/LN**

wysokość max ↑ 43 cm | szerokość ↔ 30 cm
 1xE27 max 60W | materiał: metal malowany proszkowo, materiał
 kolor abażura: czerwony, kolor konstrukcji: czarny



kolor abażura: ciemnoszary
 kolor konstrukcji: grafit z brokatem



kolor abażura: czarny
 kolor konstrukcji: czarny

Kolory konstrukcji: czarny, brązowy, grafit z brokatem, biały

Kolory abażurów: biały, kremowy, oliwkowy beż, czerwony, szary melanż, jasnoszary, szary, brązowy, czarny

SHADE 1511/1

wysokość max ↑ 95 cm | szerokość ↔ 40 cm
 1xE27 max 60W | materiał: materiał, metal malowany proszkowo

**SHADE 1511/1/50**

wysokość max ↑ 95 cm | szerokość ↔ 50 cm
 1xE27 max 60W | materiał: materiał, metal malowany proszkowo



Kolory linek: biały, czarny
Kolory abażurów: biały, czarny

SHADE 1511/1

wysokość max ↑ 95 cm | szerokość ↔ 40 cm
1xE27 max 60W | materiał: materiał,
metal malowany proszkowo



SHADE 1511/1/50

wysokość max ↑ 95 cm | szerokość ↔ 50 cm
1xE27 max 60W | materiał: materiał, metal malowany proszkowo



*Kolory linek: biały, czarny
Kolory abażurów: biały, czarny*

SHADE 1512/1

wysokość max ↑ 95 cm | szerokość ↔ 40 cm
 1xE27 max 60W | materiał: materiał, metal malowany proszkowo

**SHADE 1512/1/50**

wysokość max ↑ 95 cm | szerokość ↔ 50 cm
 1xE27 max 60W | materiał: materiał, metal malowany proszkowo



Kolory linek: biały, czarny

Kolory abażurów: biały, czarny

SHADE 1512/1

wysokość max ↑ 95 cm | szerokość ↔ 40 cm
1xE27 max 60W | materiał: materiał,
metal malowany proszkowo



SHADE 1512/1/50

wysokość max ↑ 95 cm | szerokość ↔ 50 cm
1xE27 max 60W | materiał: materiał, metal malowany proszkowo



*Kolory linek: biały, czarny
Kolory abażurów: biały, czarny*

SHADE 1513/1

wysokość max ↑ 95 cm | szerokość ↔ 40 cm
 1xE27 max 60W | materiał: materiał, metal malowany proszkowo

**SHADE 1513/1/50**

wysokość max ↑ 95 cm | szerokość ↔ 50 cm
 1xE27 max 60W | materiał: materiał, metal malowany proszkowo



Kolory linek: biały, czarny

Kolory abażurów: biały, czarny

SHADE 1513/1

wysokość max ↑ 95 cm | szerokość ↔ 40 cm
1xE27 max 60W | materiał: materiał,
metal malowany proszkowo



SHADE 1513/1/50

wysokość max ↑ 95 cm | szerokość ↔ 50 cm
1xE27 max 60W | materiał: materiał, metal malowany proszkowo



*Kolory linek: biały, czarny
Kolory abażurów: biały, czarny*

SHADE 1510/1/50

wysokość max ↑ 95 cm | szerokość ↔ 50 cm
 1xE27 max 60W | materiał: materiał, metal malowany proszkowo

**SHADE 1510/1/50**

wysokość max ↑ 95 cm | szerokość ↔ 50 cm
 1xE27 max 60W | materiał: materiał, metal malowany proszkowo



*Kolory linek: biały, transparentna chrom, czarny
 Kolory abażurów: biały, czarny*

SHADE

SHADE 1510/1/50

wysokość max ↑ 95 cm | szerokość ↔ 50 cm
1xE27 max 60W | materiał: materiał, metal malowany proszkowo, kolor abażura: ciemnoszary, linki: biały



SHADE 1510/1/50

wysokość max ↑ 95 cm | szerokość ↔ 50 cm
1xE27 max 60W | materiał: materiał, metal malowany proszkowo
kolor abażura: jasnoszary, kolor linki: transparentny chrom



*Kolory linek: biały, transparentny chrom, czarny
Kolory abażurów: biały, czarny*



JUKA 1100/2/L

wysokość max ↑ 95 cm | szerokość ↔ 51 cm
 2xE27 max 60W | materiał: materiał, metal malowany proszkowo,
 kolor abażurów: czarny, kolor konstrukcji: czarny



JUKA 1100/3/L

wysokość max ↑ 95 cm | szerokość ↔ 72 cm
 3xE27 max 60W | materiał: materiał, metal malowany proszkowo
 kolor abażurów: czarny, kolor konstrukcji: czarny



Kolory konstrukcji: biały, czarny
Kolory abażurów: biały, fioletowy, czarny

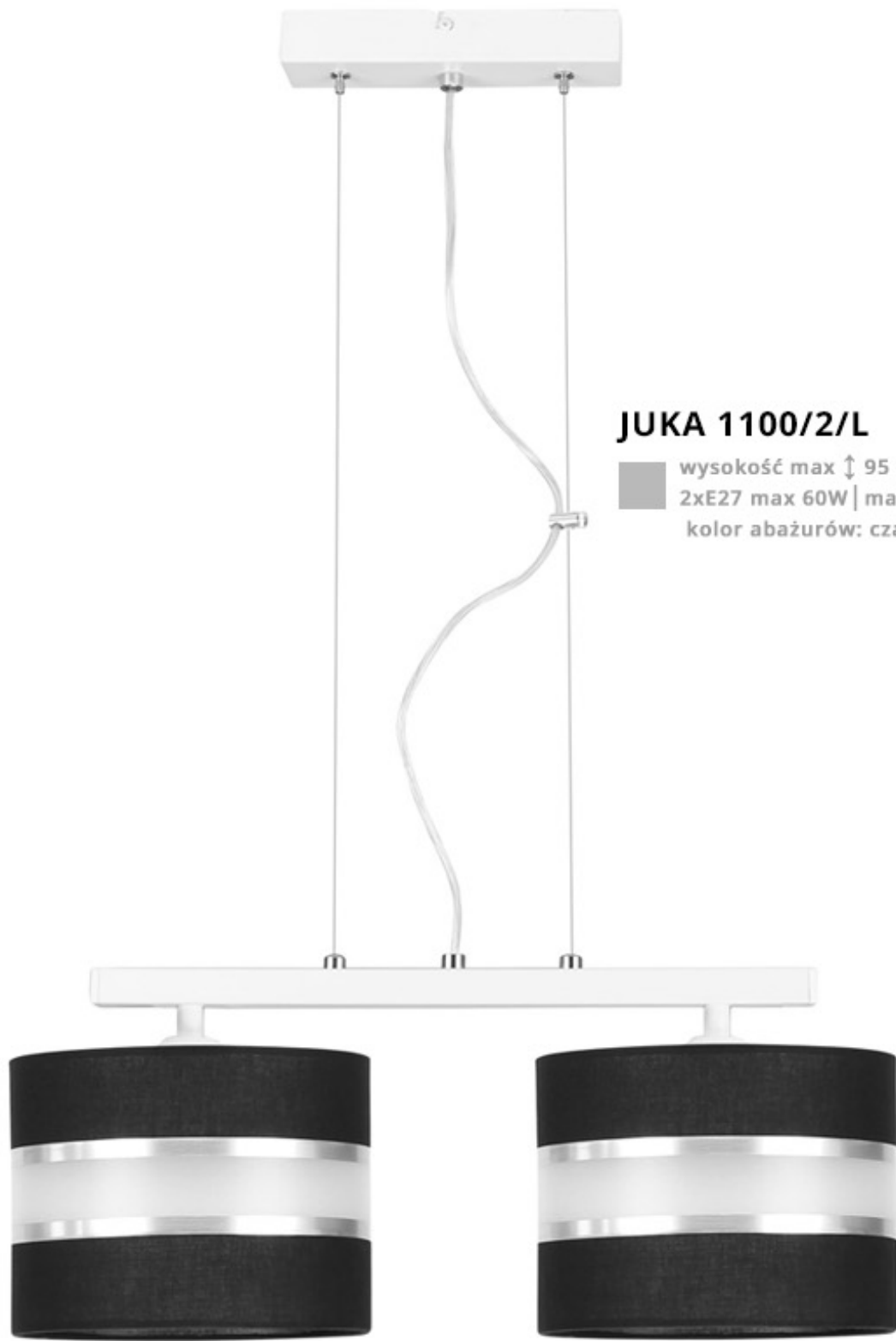

JUKA 1100/2/L

wysokość max ↑ 95 cm | szerokość ↔ 51 cm
 2xE27 max 60W | materiał: materiał, metal malowany proszkowo,
 kolor abażurów: czarny, kolor konstrukcji: biały



JUKA 1100/3/L

wysokość max ↑ 95 cm | szerokość ↔ 72 cm
 3xE27 max 60W | materiał: materiał, metal malowany proszkowo
 kolor abażurów: czarny, kolor konstrukcji: biały

Kolory konstrukcji: biały, czarny
Kolory abażurów: biały, fioletowy, czarny

JUKA 1100/2/L

wysokość max ↑ 95 cm | szerokość ↔ 51 cm
 2xE27 max 60W | materiał: materiał, metal malowany proszkowo,
 kolor abażurów: biały, kolor konstrukcji: czarny



JUKA 1100/3/L

wysokość max ↑ 95 cm | szerokość ↔ 72 cm
 3xE27 max 60W | materiał: materiał, metal malowany proszkowo
 kolor abażurów: biały, kolor konstrukcji: czarny



Kolory konstrukcji: biały, czarny
Kolory abażurów: biały, fioletowy, czarny

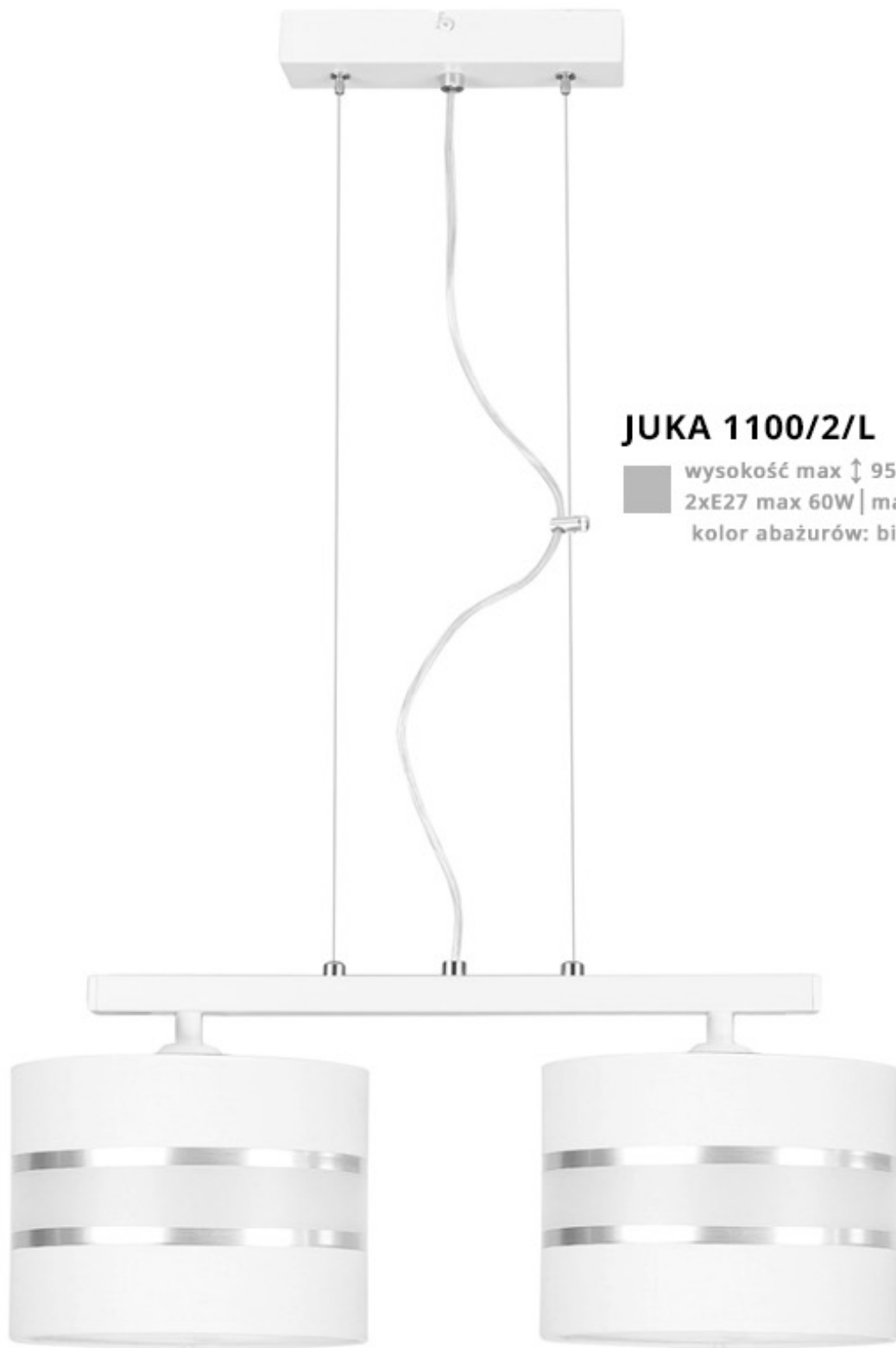

JUKA 1100/2/L

wysokość max ↑ 95 cm | szerokość ↔ 51 cm
 2xE27 max 60W | materiał: materiał, metal malowany proszkowo,
 kolor abażurów: biały, kolor konstrukcji: biały

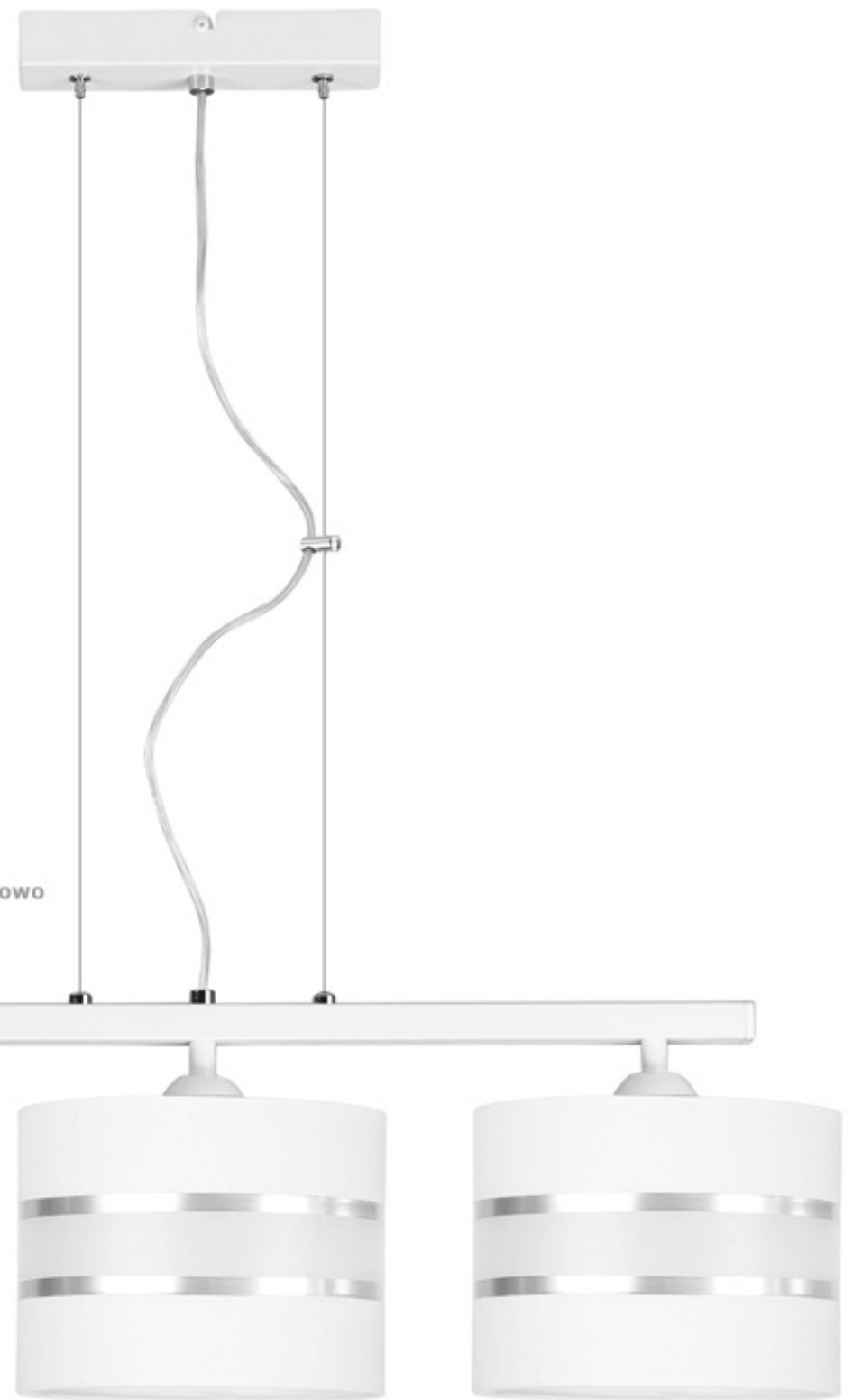

JUKA 1100/3/L

wysokość max ↑ 95 cm | szerokość ↔ 72 cm
 3xE27 max 60W | materiał: materiał, metal malowany proszkowo
 kolor abażurów: biały, kolor konstrukcji: biały

Kolory konstrukcji: biały, czarny
Kolory abażurów: biały, fioletowy, czarny

JUKA 1100/2/L

wysokość max ↑ 95 cm | szerokość ↔ 51 cm
 2xE27 max 60W | materiał: materiał, metal malowany proszkowo,
 kolor abażurów: fioletowy, kolor konstrukcji: czarny



JUKA 1100/3/L

wysokość max ↑ 95 cm | szerokość ↔ 72 cm
 3XE27 max 60W | materiał: materiał, metal malowany proszkowo
 kolor abażurów: fioletowy, kolor konstrukcji: czarny



Kolory konstrukcji: biały, czarny
Kolory abażurów: biały, fioletowy, czarny



JUKA 1100/2/L

wysokość max ↑ 95 cm | szerokość ↔ 51 cm
 2xE27 max 60W | materiał: materiał, metal malowany proszkowo,
 kolor abażurów: fioletowy, kolor konstrukcji: biały



JUKA 1100/3/L

wysokość max ↑ 95 cm | szerokość ↔ 72 cm
 3xE27 max 60W | materiał: materiał, metal malowany proszkowo
 kolor abażurów: fioletowy, kolor konstrukcji: biały

Kolory konstrukcji: biały, czarny
Kolory abażurów: biały, fioletowy, czarny

JUKA 1100/2/L

wysokość max ↑ 95 cm | szerokość ↔ 51 cm
 2xE27 max 60W | materiał: materiał, metal malowany proszkowo,
 mieszany, kolor konstrukcji: czarny

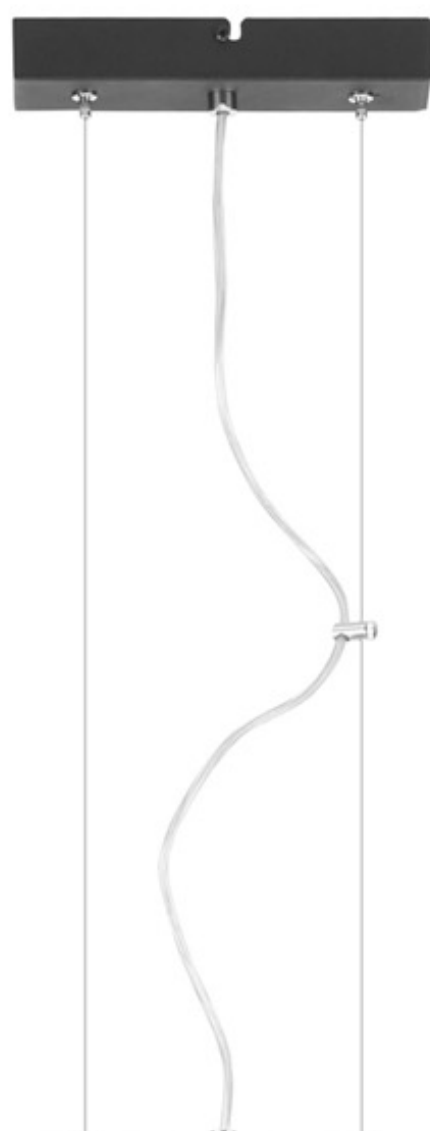

JUKA 1100/3/L

wysokość max ↑ 95 cm | szerokość ↔ 72 cm
 3xE27 max 60W | materiał: materiał, metal malowany proszkowo
 kolor konstrukcji: czarny



Kolory konstrukcji: biały, czarny
Kolory abażurów: biały, fioletowy, czarny



JUKA 1100/2/L

wysokość max ↑ 95 cm | szerokość ↔ 51 cm
 2xE27 max 60W | materiał: materiał, metal malowany proszkowo,
 kolor konstrukcji: biały

JUKA 1100/3/L

wysokość max ↑ 95 cm | szerokość ↔ 72 cm
 3xE27 max 60W | materiał: materiał, metal malowany proszkowo
 kolor konstrukcji: biały



Kolory konstrukcji: biały, czarny
Kolory abażurów: biały, fioletowy, czarny



JUKA 1100/3/P

wysokość max ↑ 27 cm | szerokość ↔ 72 cm
 3xE27 max 60W | materiał: metal, materiał
 kolor abażurów: czarny, konstrukcji: czarny

JUKA 1100/3/P

wysokość max ↑ 27 cm | szerokość ↔ 72 cm
 3xE27 max 60W | materiał: metal, materiał
 kolor abażurów: biały, konstrukcji: czarny



JUKA 1100/2/P

wysokość max ↑ 27 cm | szerokość ↔ 51 cm
 2xE27 max 60W | materiał: metal, materiał
 kolor abażurów: czarny, konstrukcji: czarny



JUKA 1100/2/P

wysokość max ↑ 27 cm | szerokość ↔ 51 cm
 2xE27 max 60W | materiał: metal, materiał
 kolor abażurów: biały, konstrukcji: czarny



JUKA 1100/K

wysokość max ↑ 27 cm | szerokość ↔ 26 cm
 1xE27 max 60W | materiał: metal, materiał
 kolor abażurów: czarny, konstrukcji: czarny



JUKA 1100/K

wysokość max ↑ 27 cm | szerokość ↔ 26 cm
 1xE27 max 60W | materiał: metal, materiał
 kolor abażurów: biały, konstrukcji: czarny

Kolory konstrukcji: biały, czarny
 Kolory abażurów: biały, fioletowy, czarny

JUKA 1100/3/P

wysokość max ↑ 27 cm | szerokość ↔ 72 cm
3xE27 max 60W | materiał: metal, materiał
kolor abażurów: czarny, konstrukcji: biały



JUKA 1100/3/P

wysokość max ↑ 27 cm | szerokość ↔ 72 cm
3xE27 max 60W | materiał: metal, materiał
kolor abażurów: biały, konstrukcji: biały



JUKA 1100/2/P

wysokość max ↑ 27 cm | szerokość ↔ 51 cm
2xE27 max 60W | materiał: metal, materiał
kolor abażurów: czarny, konstrukcji: biały



JUKA 1100/2/P

wysokość max ↑ 27 cm | szerokość ↔ 51 cm
2xE27 max 60W | materiał: metal, materiał
kolor abażurów: biały, konstrukcji: biały



JUKA 1100/K

wysokość max ↑ 27 cm | szerokość ↔ 26 cm
1xE27 max 60W | materiał: metal, materiał
kolor abażurów: czarny, konstrukcji: biały



JUKA 1100/K

wysokość max ↑ 27 cm | szerokość ↔ 26 cm
1xE27 max 60W | materiał: metal, materiał
kolor abażurów: biały, konstrukcji: biały

*Kolory konstrukcji: biały, czarny
Kolory abażurów: biały, fioletowy, czarny*



JUKA 1100/3/P

wysokość max ↑ 27 cm | szerokość ↔ 72 cm
3xE27 max 60W | materiał: metal, materiał
kolor abażurów: fioletowy, konstrukcji: czarny

JUKA 1100/3/P

wysokość max ↑ 27 cm | szerokość ↔ 72 cm
3xE27 max 60W | materiał: metal, materiał
kolor abażurów: fioletowy, konstrukcji: biały



JUKA 1100/2/P

wysokość max ↑ 27 cm | szerokość ↔ 51 cm
2xE27 max 60W | materiał: metal, materiał
kolor abażurów: fioletowy, konstrukcji: czarny



JUKA 1100/2/P

wysokość max ↑ 27 cm | szerokość ↔ 51 cm
2xE27 max 60W | materiał: metal, materiał
kolor abażurów: fioletowy, konstrukcji: biały



JUKA 1100/K

wysokość max ↑ 27 cm | szerokość ↔ 26 cm
1xE27 max 60W | materiał: metal, materiał
kolor abażurów: fioletowy, konstrukcji: czarny



JUKA 1100/K

wysokość max ↑ 27 cm | szerokość ↔ 26 cm
1xE27 max 60W | materiał: metal, materiał
kolor abażurów: fioletowy, konstrukcji: biały

Kolory konstrukcji: biały, czarny
Kolory abażurów: biały, fioletowy, czarny

LARRY 1951/1

wysokość max ↑ 95 cm | szerokość ↔ 31 cm
 1xE27 max 60W | materiał: metal, materiał
 kolor abażura: beżowy



LARRY 1951/1

wysokość max ↑ 95 cm | szerokość ↔ 31 cm
 1xE27 max 60W | materiał: metal, materiał
 kolor abażura: biały

*Kolory podsufitki: chrom, biały, czarny
 kolory linek: transparentny, biały, szary,
 turkusowy, biało-czarny, czarny*



LARRY 1951/1

wysokość max ↑ 95 cm | szerokość ↔ 31 cm
1xE27 max 60W | materiał: metal, materiał
kolor abażura: czarny



LARRY 1951/1

wysokość max ↑ 95 cm | szerokość ↔ 31 cm
1xE27 max 60W | materiał: metal, materiał
kolor abażura: szary



LARRY 1951/1

wysokość max ↑ 95 cm | szerokość ↔ 31 cm
1xE27 max 60W | materiał: metal, materiał
kolor abażura: turkusowy

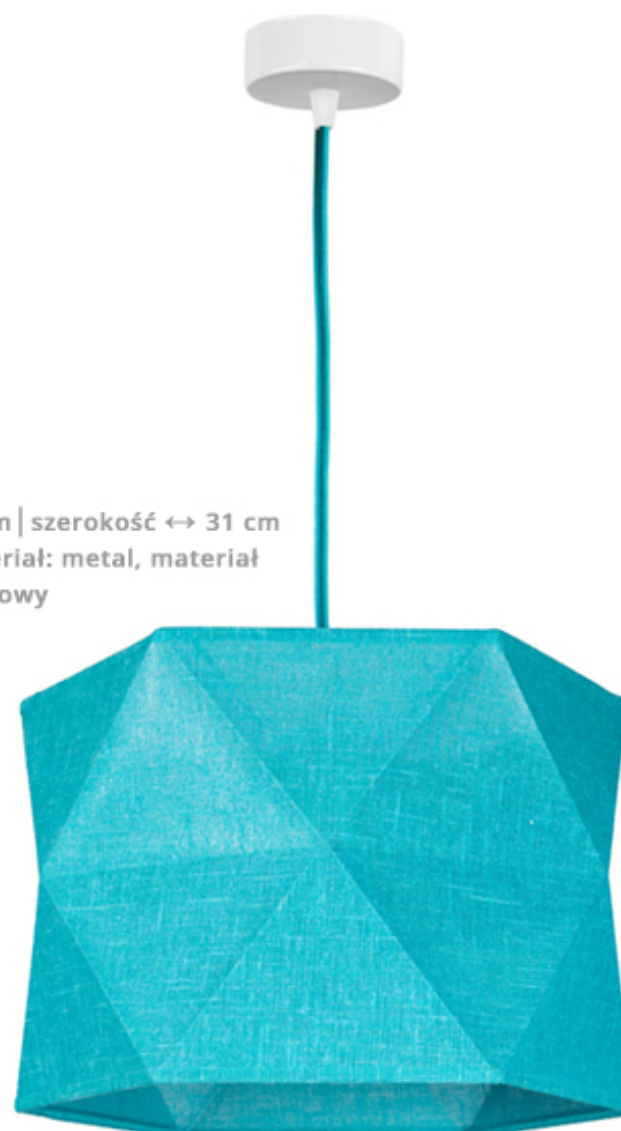

*Kolory podsufitki: chrom, biały, czarny
kolory linek: transparentny, biały, szary,
turkusowy, biało-czarny, czarny*





PALACE 1440/5

wysokość max ↑ 80 cm | szerokość ↔ 54 cm
 5xE14 max 40W | materiał: metal, materiał
 kolor abażura: biały z czarną lamówką



PALACE 1440/3

wysokość max ↑ 80 cm | szerokość ↔ 45 cm
 3xE14 max 40W | materiał: metal, materiał
 kolor abażura: biały z czarną lamówką



PALACE 1440/K

wysokość max ↑ 37 cm | szerokość ↔ 40 cm
 5xE14 max 40W | materiał: metal, materiał
 kolor abażura: biały z czarną lamówką

Kolory konstrukcji: biały, czary

kolory abażurów: biały, biały z czarną lamówką, niebieski, różowy, fioletowy, czarny

PALACE 1440/5

wysokość max ↑ 80 cm | szerokość ↔ 54 cm
5xE14 max 40W | materiał: metal, materiał
kolor abażurów: czarny



PALACE 1440/3

wysokość max ↑ 80 cm | szerokość ↔ 45 cm
3xE14 max 40W | materiał: metal, materiał
kolor abażurów: czarny



PALACE 1440/K

wysokość max ↑ 37 cm | szerokość ↔ 40 cm
5xE14 max 40W | materiał: metal, materiał
kolor abażurów: czarny

*Kolory konstrukcji: biały, czary
kolory abażurów: biały, biały z czarną lamówką, niebieski, różowy, fioletowy, czarny*



PALACE 1440/5

wysokość max ↑ 80 cm | szerokość ↔ 54 cm
5xE14 max 40W | materiał: metal, materiał
kolor abażura: biały



PALACE 1440/3

wysokość max ↑ 80 cm | szerokość ↔ 45 cm
3xE14 max 40W | materiał: metal, materiał
kolor abażura: biały



PALACE 1440/K

wysokość max ↑ 37 cm | szerokość ↔ 40 cm
5xE14 max 40W | materiał: metal, materiał
kolor abażura: biały

Kolory konstrukcji: biały, czary

kolory abażurów: biały, biały z czarną lamówką, niebieski, różowy, fioletowy, czarny

PALACE 1440/5

wysokość max ↑ 80 cm | szerokość ↔ 54 cm
5xE14 max 40W | materiał: metal, materiał
kolor abażurów: fioletowy



PALACE 1440/3

wysokość max ↑ 80 cm | szerokość ↔ 45 cm
3xE14 max 40W | materiał: metal, materiał
kolor abażurów: fioletowy



PALACE 1440/K

wysokość max ↑ 37 cm | szerokość ↔ 40 cm
5xE14 max 40W | materiał: metal, materiał
kolor abażurów: fioletowy

Kolory konstrukcji: biały, czary

kolorы abażurów: biały, biały z czarną lamówką, niebieski, różowy, fioletowy, czarny



PALACE 1440/5

wysokość max ↑ 80 cm | szerokość ↔ 54 cm
5xE14 max 40W | materiał: metal, materiał
kolor abażura: niebieski



PALACE 1440/3

wysokość max ↑ 80 cm | szerokość ↔ 45 cm
3xE14 max 40W | materiał: metal, materiał
kolor abażura: niebieski



PALACE 1440/K

wysokość max ↑ 37 cm | szerokość ↔ 40 cm
5xE14 max 40W | materiał: metal, materiał
kolor abażura: niebieski

*Kolory konstrukcji: biały, czary
kolory abażurów: biały, biały z czarną lamówką, niebieski, różowy, fioletowy, czarny*

PALACE 1440/5

wysokość max ↑ 80 cm | szerokość ↔ 54 cm
5xE14 max 40W | materiał: metal, materiał
kolor abażurów: różowy



PALACE 1440/3

wysokość max ↑ 80 cm | szerokość ↔ 45 cm
3xE14 max 40W | materiał: metal, materiał
kolor abażurów: różowy



PALACE 1440/K

wysokość max ↑ 37 cm | szerokość ↔ 40 cm
5xE14 max 40W | materiał: metal, materiał
kolor abażurów: różowy

*Kolory konstrukcji: biały, czary
kolory abażurów: biały, biały z czarną lamówką, niebieski, różowy, fioletowy, czarny*





BORYS 1315/5

wysokość max ↑ 41 cm | szerokość ↔ 67 cm
5xE27 max 60W | materiał: metal, szkło

BORYS 1315/3

wysokość max ↑ 41 cm | szerokość ↔ 62 cm
3xE27 max 60W | materiał: metal, szkło



BORYS 1315/K

wysokość max ↑ 35 cm | szerokość ↔ 30 cm
5xE27 max 60W | materiał: metal, szkło

**DORIKA 1165/5**

■ wysokość max ↑ 34 cm | szerokość ↔ 65 cm
5xE14 max 40W | materiał: metal w powłoce chromowanej

PALACE 1165/K

■ wysokość max ↑ 25 cm | szerokość ↔ 25 cm
1xE27 max 40W | materiał: metal w powłoce chromowanej



DORIKA



DORIKA 1165/4

■ wysokość max ↑ 34 cm | szerokość ↔ 63 cm
4xE14 max 40W | materiał: metal w powłoce chromowanej

PALACE 1165/3

■ wysokość max ↑ 34 cm | szerokość ↔ 63 cm
3xE14 max 40W | materiał: metal w powłoce chromowanej





ELIZA 1986/5

■ wysokość max ↑ 30 cm | szerokość ↔ 70 cm
 5xE27 max 60W | materiał: metal, szkło
 kolor: czarny

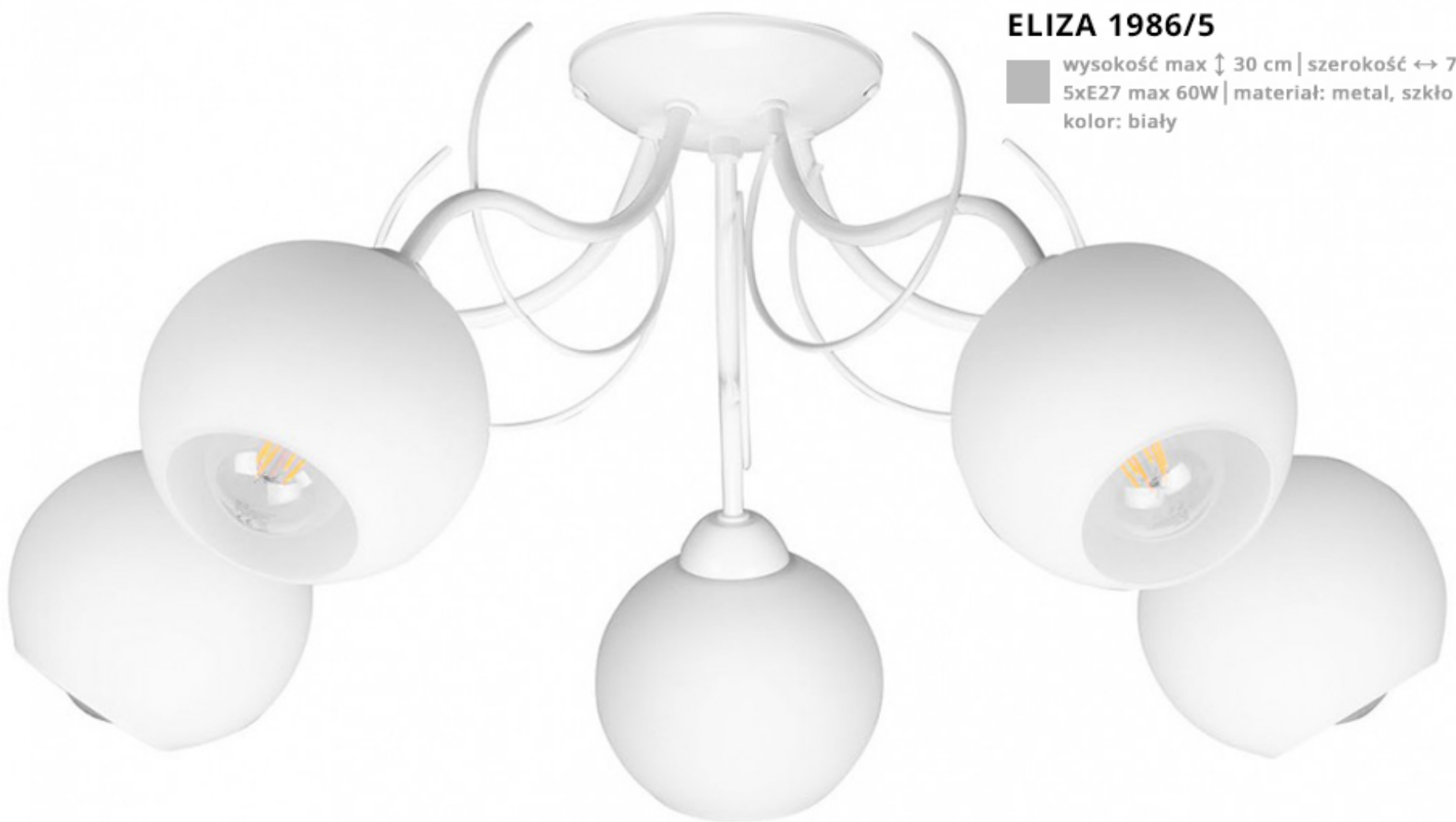

ELIZA 1986/5

■ wysokość max ↑ 30 cm | szerokość ↔ 70 cm
 5xE27 max 60W | materiał: metal, szkło
 kolor: biały

ELIZA



ELIZA 1986/3

■ wysokość max ↑ 30 cm | szerokość ↔ 65 cm
3xE27 max 60W | materiał: metal, szkło
kolor: czarny

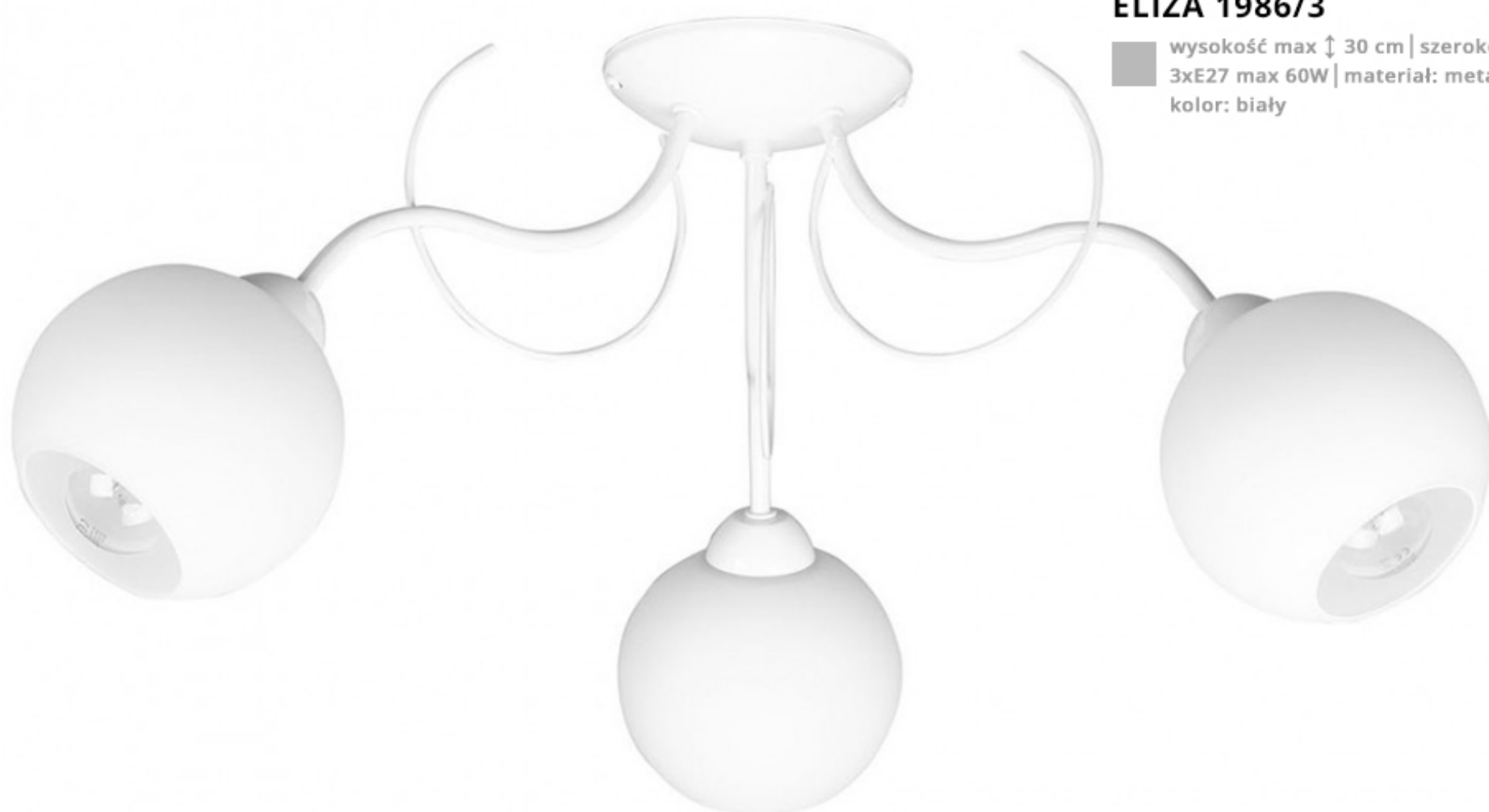

ELIZA 1986/3

■ wysokość max ↑ 30 cm | szerokość ↔ 65 cm
3xE27 max 60W | materiał: metal, szkło
kolor: biały



ELIZA 1985/5

■ wysokość max ↑ 30 cm | szerokość ↔ 70 cm
 5xE27 max 60W | materiał: metal, szkło
 kolor: chrom

ELIZA 1985/3

■ wysokość max ↑ 30 cm | szerokość ↔ 65 cm
 3xE27 max 60W | materiał: metal, szkło
 kolor: chrom





TINA 1075/4

■ wysokość max ↑ 16 cm | szerokość ↔ 80 cm
 4xE27 max 60W | materiał: metal, szkło
 kolor konstrukcji: czarny

**TINA 1075/3**

■ wysokość max ↑ 16 cm | szerokość ↔ 60 cm
 3xE27 max 60W | materiał: metal, szkło
 kolor konstrukcji: czarny

TINA 1075/2

■ wysokość max ↑ 16 cm | szerokość ↔ 47 cm
 2xE27 max 60W | materiał: metal, szkło
 kolor konstrukcji: czarny

**TINA 1075/K**

■ wysokość max ↑ 16 cm | szerokość ↔ 10 cm
 1xE27 max 60W | materiał: metal, szkło
 kolor konstrukcji: czarny

Kolory konstrukcji: biały, czary, brązowy, grafitowy z brokatem

TINA 1075/4

■ wysokość max ↑ 16 cm | szerokość ↔ 80 cm
 4xE27 max 60W | materiał: metal, szkło
 kolor konstrukcji: brązowy



TINA 1075/3

■ wysokość max ↑ 16 cm | szerokość ↔ 60 cm
 3xE27 max 60W | materiał: metal, szkło
 kolor konstrukcji: brązowy

TINA 1075/2

■ wysokość max ↑ 16 cm | szerokość ↔ 47 cm
 2xE27 max 60W | materiał: metal, szkło
 kolor konstrukcji: brązowy



TINA 1075/K

■ wysokość max ↑ 16 cm | szerokość ↔ 10 cm
 1xE27 max 60W | materiał: metal, szkło
 kolor konstrukcji: brązowy

TINA 1075/4

■ wysokość max ↑ 16 cm | szerokość ↔ 80 cm
 4xE27 max 60W | materiał: metal, szkło
 kolor konstrukcji: grafitowy z brokatem

**TINA 1075/3**

■ wysokość max ↑ 16 cm | szerokość ↔ 60 cm
 3xE27 max 60W | materiał: metal, szkło
 kolor konstrukcji: grafitowy z brokatem

TINA 1075/2

■ wysokość max ↑ 16 cm | szerokość ↔ 47 cm
 2xE27 max 60W | materiał: metal, szkło
 kolor konstrukcji: grafitowy z brokatem

**TINA 1075/K**

■ wysokość max ↑ 16 cm | szerokość ↔ 10 cm
 1xE27 max 60W | materiał: metal, szkło
 kolor konstrukcji: grafitowy z brokatem

Kolory konstrukcji: biały, czary, brązowy, grafitowy z brokatem

TINA 1075/4

■ wysokość max ↑ 16 cm | szerokość ↔ 80 cm
4xE27 max 60W | materiał: metal, szkło
kolor konstrukcji: biały



TINA 1075/3

■ wysokość max ↑ 16 cm | szerokość ↔ 60 cm
3xE27 max 60W | materiał: metal, szkło
kolor konstrukcji: biały

TINA 1075/2

■ wysokość max ↑ 16 cm | szerokość ↔ 47 cm
2xE27 max 60W | materiał: metal, szkło
kolor konstrukcji: biały



TINA 1075/K

■ wysokość max ↑ 16 cm | szerokość ↔ 10 cm
1xE27 max 60W | materiał: metal, szkło
kolor konstrukcji: biały

TINA 1075/4/P

■ wysokość max ↑ 18 cm | szerokość ↔ 80 cm
 4xE27 max 60W | materiał: metal, szkło
 kolor konstrukcji: czarny

**TINA 1075/3/P**

■ wysokość max ↑ 18 cm | szerokość ↔ 60 cm
 3xE27 max 60W | materiał: metal, szkło
 kolor konstrukcji: czarny

TINA 1075/2/P

■ wysokość max ↑ 18 cm | szerokość ↔ 47 cm
 2xE27 max 60W | materiał: metal, szkło
 kolor konstrukcji: czarny

**TINA 1075/K/P**

■ wysokość max ↑ 18 cm | szerokość ↔ 10 cm
 1xE27 max 60W | materiał: metal, szkło
 kolor konstrukcji: czarny

Kolory konstrukcji: biały, czary, brązowy, grafitowy z brokatem

TINA 1075/4/P

wysokość max ↑ 18 cm | szerokość ↔ 80 cm
4xE27 max 60W | materiał: metal, szkło
kolor konstrukcji: brązowy



TINA 1075/3/P

wysokość max ↑ 18 cm | szerokość ↔ 60 cm
3xE27 max 60W | materiał: metal, szkło
kolor konstrukcji: brązowy

TINA 1075/2/P

wysokość max ↑ 18 cm | szerokość ↔ 47 cm
2xE27 max 60W | materiał: metal, szkło
kolor konstrukcji: brązowy



TINA 1075/K/P

wysokość max ↑ 18 cm | szerokość ↔ 10 cm
1xE27 max 60W | materiał: metal, szkło
kolor konstrukcji: brązowy

TINA 1075/4/P

■ wysokość max ↑ 18 cm | szerokość ↔ 80 cm
 4xE27 max 60W | materiał: metal, szkło
 kolor konstrukcji: grafitowy z brokatem



TINA 1075/3/P

■ wysokość max ↑ 18 cm | szerokość ↔ 60 cm
 3xE27 max 60W | materiał: metal, szkło
 kolor konstrukcji: grafitowy z brokatem

TINA 1075/2/P

■ wysokość max ↑ 18 cm | szerokość ↔ 47 cm
 2xE27 max 60W | materiał: metal, szkło
 kolor konstrukcji: grafitowy z brokatem



TINA 1075/K/P

■ wysokość max ↑ 18 cm | szerokość ↔ 10 cm
 1xE27 max 60W | materiał: metal, szkło
 kolor konstrukcji: grafitowy z brokatem

Kolory konstrukcji: biały, czary, brązowy, grafitowy z brokatem

TINA 1075/4/P

wysokość max ↑ 18 cm | szerokość ↔ 80 cm
4xE27 max 60W | materiał: metal, szkło
kolor konstrukcji: biały



TINA 1075/3/P

wysokość max ↑ 18 cm | szerokość ↔ 60 cm
3xE27 max 60W | materiał: metal, szkło
kolor konstrukcji: biały

TINA 1075/2/P

wysokość max ↑ 18 cm | szerokość ↔ 47 cm
2xE27 max 60W | materiał: metal, szkło
kolor konstrukcji: biały



TINA 1075/K/P

wysokość max ↑ 18 cm | szerokość ↔ 10 cm
1xE27 max 60W | materiał: metal, szkło
kolor konstrukcji: biały



TOFIK 1320/5

wysokość max ↑ 26 cm | szerokość ↔ 75 cm
 5xE27 max 60W | materiał: metal, szkło
 kolor konstrukcji: brąz wenge



TOFIK 1320/5

wysokość max ↑ 26 cm | szerokość ↔ 75 cm
 5xE27 max 60W | materiał: metal, szkło
 kolor konstrukcji: satynowy



Wzory kloszy do wyboru:

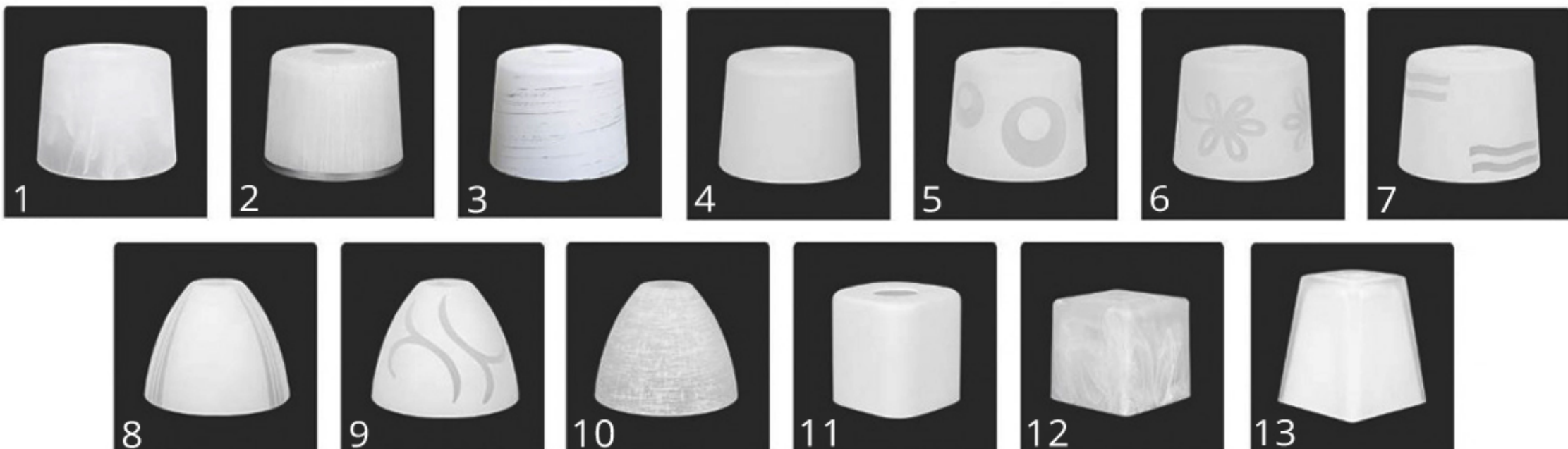

TOFIK 1320/4

wysokość max ↑ 26 cm | szerokość ↔ 75 cm
 4xE27 max 60W | materiał: metal, szkło
 kolor konstrukcji: brąz wenge



TOFIK 1320/4

wysokość max ↑ 26 cm | szerokość ↔ 75 cm
 4xE27 max 60W | materiał: metal, szkło
 kolor konstrukcji: satynowy



Wzory kloszy do wyboru:



TOFIK 1320/3

wysokość max ↑ 26 cm | szerokość ↔ 75 cm
 3xE27 max 60W | materiał: metal, szkło
 kolor konstrukcji: brąz wenge



TOFIK 1320/3

wysokość max ↑ 26 cm | szerokość ↔ 75 cm
 3xE27 max 60W | materiał: metal, szkło
 kolor konstrukcji: satynowy



Wzory kloszy do wyboru:





TOFIK 1320/2

wysokość max ↑ 26 cm | szerokość ↔ 65 cm
 2xE27 max 60W | materiał: metal, szkło
 kolor konstrukcji: brąz wenge

TOFIK 1320/2

wysokość max ↑ 26 cm | szerokość ↔ 65 cm
 2xE27 max 60W | materiał: metal, szkło
 kolor konstrukcji: satynowy



Wzory kloszy do wyboru:

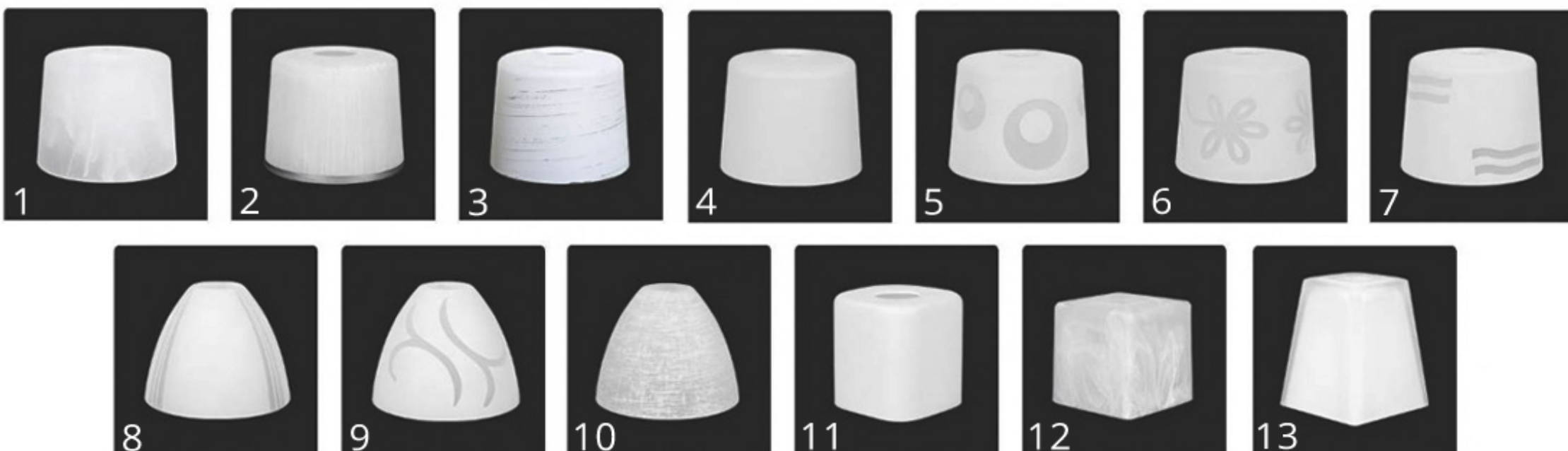



TOFIK 1320/K

wysokość max ↑ 25 cm | szerokość ↔ 24 cm
 1xE27 max 60W | materiał: metal, szkło
 kolor konstrukcji: brąz wenge



TOFIK 1320/K

wysokość max ↑ 25 cm | szerokość ↔ 24 cm
 1xE27 max 60W | materiał: metal, szkło
 kolor konstrukcji: satynowy

Wzory kloszy do wyboru:



FALA 1055/4

wysokość max ↑ 24 cm | szerokość ↔ 80 cm
 4xE27 max 60W | materiał: metal, szkło
 kolor konstrukcji: brąz wenge



FALA 1055/4

wysokość max ↑ 24 cm | szerokość ↔ 80 cm
 4xE27 max 60W | materiał: metal, szkło
 kolor konstrukcji: satyna



Wzory kloszy do wyboru:



FALA

FALA 1055/3

wysokość max ↑ 24 cm | szerokość ↔ 65 cm
3xE27 max 60W | materiał: metal, szkło
kolor konstrukcji: brąz wenge



FALA 1055/3

wysokość max ↑ 24 cm | szerokość ↔ 65 cm
3xE27 max 60W | materiał: metal, szkło
kolor konstrukcji: satyna



Wzory kloszy do wyboru:





FALA 1055/2

wysokość max ↑ 24 cm | szerokość ↔ 46 cm
2xE27 max 60W | materiał: metal, szkło
kolor konstrukcji: brąz wenge

FALA 1055/2

wysokość max ↑ 24 cm | szerokość ↔ 46 cm
2xE27 max 60W | materiał: metal, szkło
kolor konstrukcji: satyna



Wzory kloszy do wyboru:

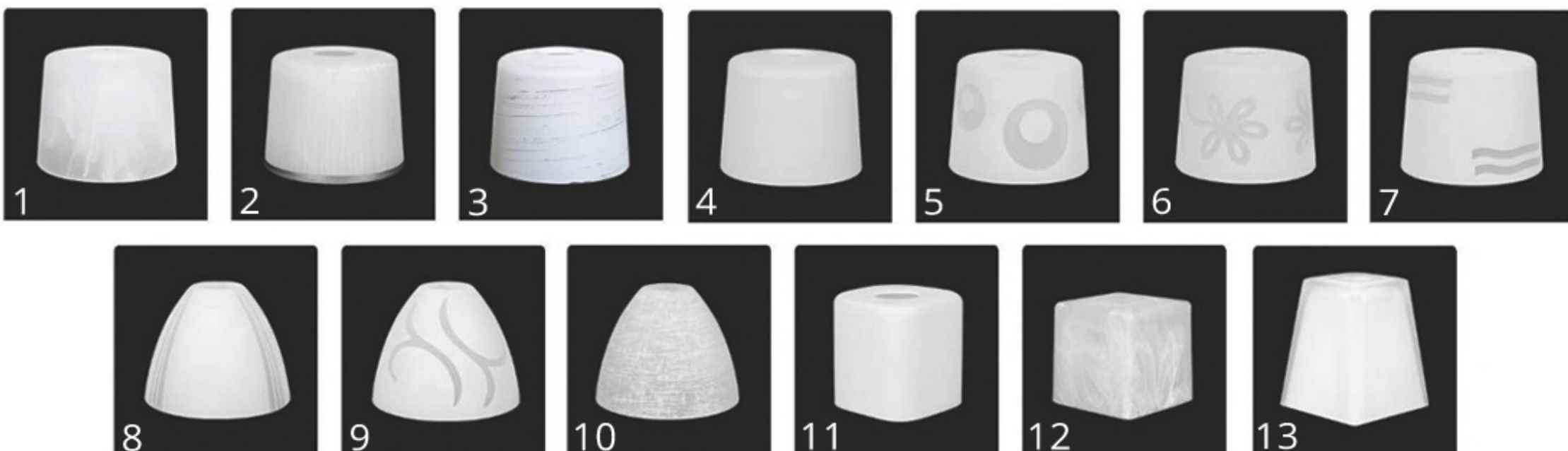

FALA



FALA 1055/K

wysokość max ↑ 25 cm | szerokość ↔ 22 cm
1xE27 max 60W | materiał: metal, szkło
kolor konstrukcji: brąz wenge



FALA 1055/K

wysokość max ↑ 25 cm | szerokość ↔ 22 cm
1xE27 max 60W | materiał: metal, szkło
kolor konstrukcji: satyna

Wzory kloszy do wyboru:

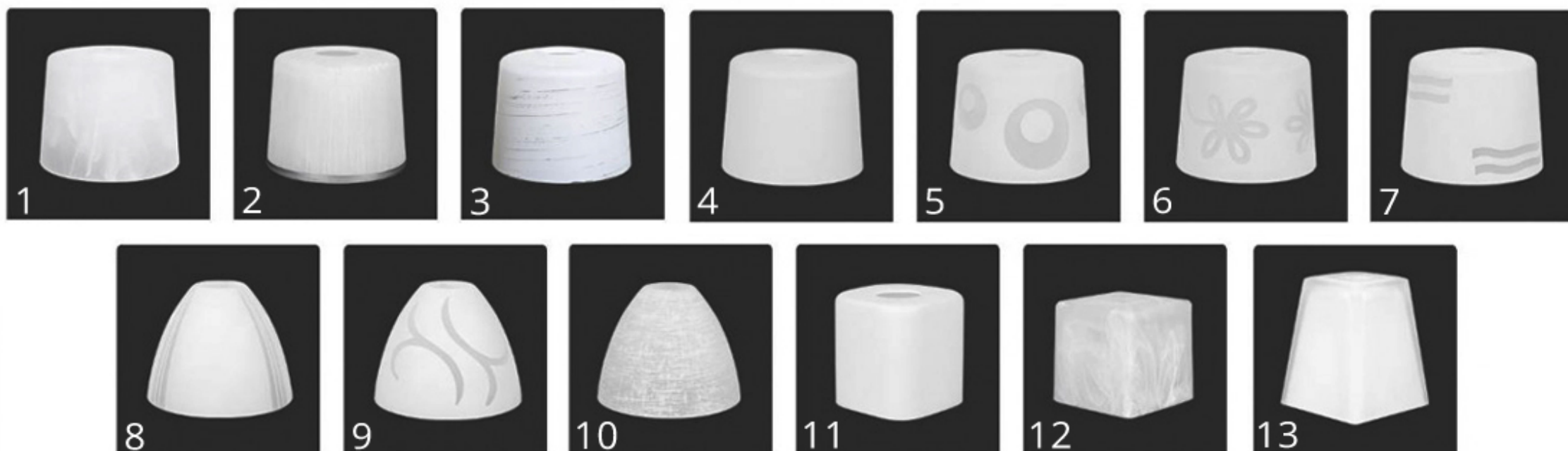



FALA 1055/3/P

wysokość max ↑ 24 cm | szerokość ↔ 66 cm
3xE27 max 60W | materiał: metal, szkło
kolor konstrukcji: brąz wenge

FALA 1055/3/P

wysokość max ↑ 24 cm | szerokość ↔ 66 cm
3xE27 max 60W | materiał: metal, szkło
kolor konstrukcji: satyna



FALA 1055/3/P

wysokość max ↑ 24 cm | szerokość ↔ 66 cm
3xE27 max 60W | materiał: metal, szkło
kolor konstrukcji: biały



Wzory kloszy do wyboru:



FALA



FALA 1055/K/P

wysokość max ↑ 25 cm | szerokość ↔ 22 cm
1xE27 max 60W | materiał: metal, szkło
kolor konstrukcji: brąz wenge

FALA 1055/K/P

wysokość max ↑ 25 cm | szerokość ↔ 22 cm
1xE27 max 60W | materiał: metal, szkło
kolor konstrukcji: satyna



FALA 1055/K/P

wysokość max ↑ 25 cm | szerokość ↔ 22 cm
1xE27 max 60W | materiał: metal, szkło
kolor konstrukcji: biały

Wzory kloszy do wyboru:

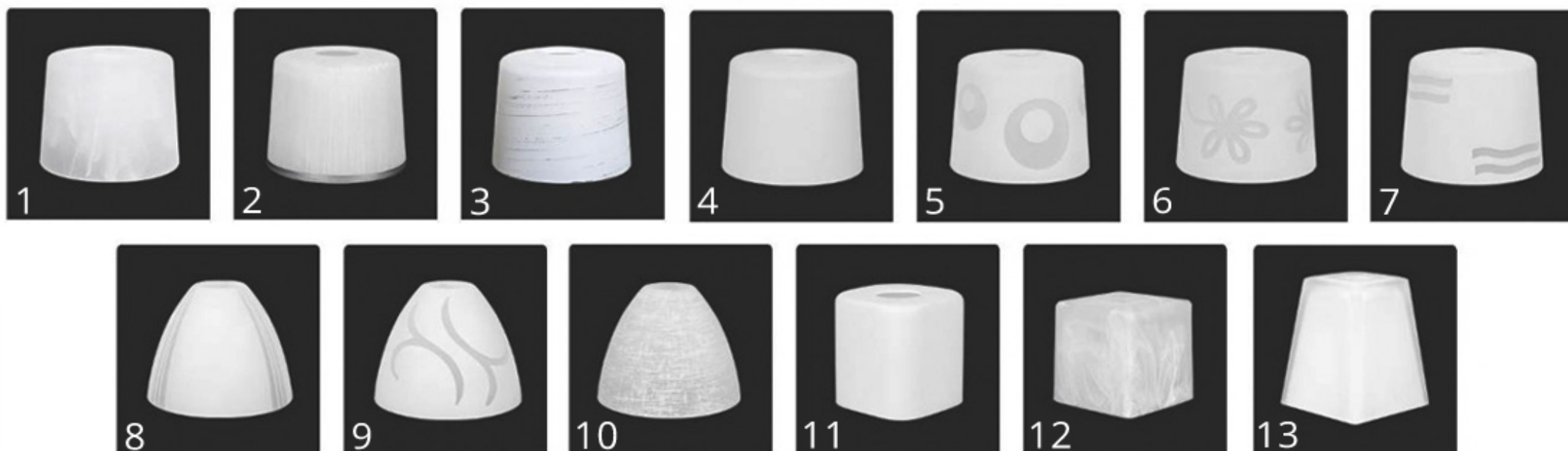



IRYS 1235/3/P/P

wysokość max ↑ 25 cm | szerokość ↔ 60 cm
 3xE27 max 60W | materiał: metal, szkło
 kolor konstrukcji: brązowy

IRYS 1235/3/P/P

wysokość max ↑ 25 cm | szerokość ↔ 60 cm
 3xE27 max 60W | materiał: metal, szkło
 kolor konstrukcji: satynowy



Wzory kloszy do wyboru:

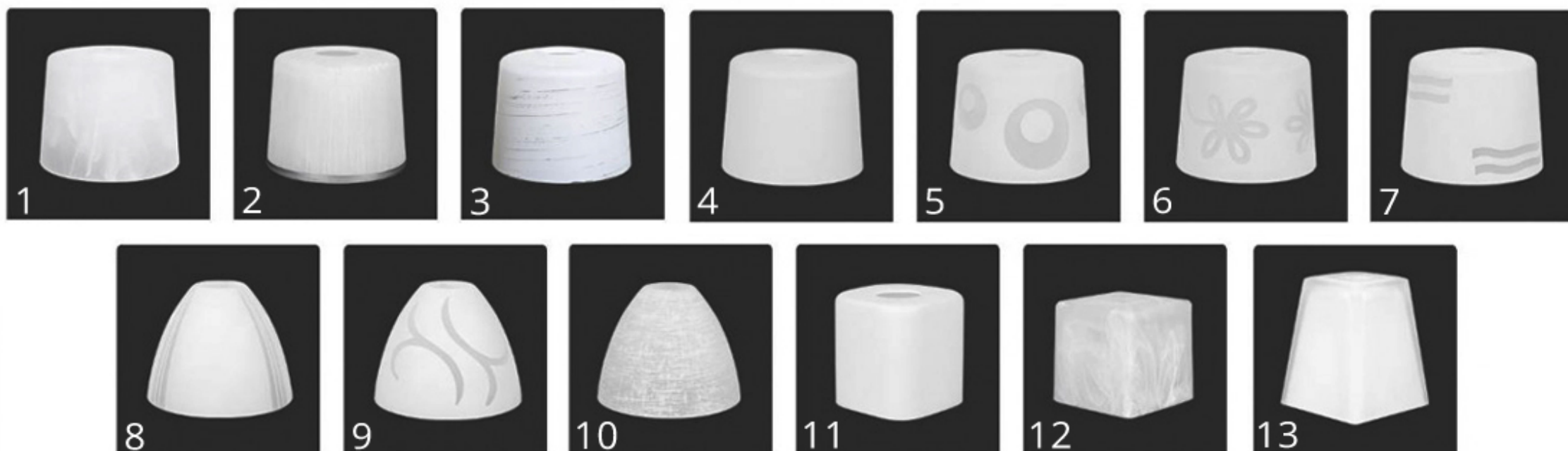



IRYS 1235/2/P

wysokość max ↑ 25 cm | szerokość ↔ 60 cm
 2xE27 max 60W | materiał: metal, szkło
 kolor konstrukcji: brązowy

IRYS 1235/2/P

wysokość max ↑ 25 cm | szerokość ↔ 60 cm
 2xE27 max 60W | materiał: metal, szkło
 kolor konstrukcji: satynowy



Wzory kloszy do wyboru:





IRYS 1250/2

wysokość max ↑ 31 cm | szerokość ↔ 58 cm
 2xE27 max 60W | materiał: metal, szkło
 kolor konstrukcji: brązowy



IRYS 1250/2

wysokość max ↑ 31 cm | szerokość ↔ 58 cm
 2xE27 max 60W | materiał: metal, szkło
 kolor konstrukcji: satynowy

Wzory kloszy do wyboru:





IRYS 1235/3/PP

wysokość max ↑ 20 cm | szerokość ↔ 60 cm
3xE27 max 60W | materiał: metal, szkło
kolor konstrukcji: brązowy



IRYS 1235/3/PP

wysokość max ↑ 20 cm | szerokość ↔ 60 cm
3xE27 max 60W | materiał: metal, szkło
kolor konstrukcji: satynowy

Wzory kloszy do wyboru:





Wzory kloszy do wyboru:



ADELE



ADELE 970/3

wysokość max ↑ 24 cm | szerokość ↔ 64 cm
3xE27 max 60W | materiał: metal, szkło
kolor konstrukcji: brązowy

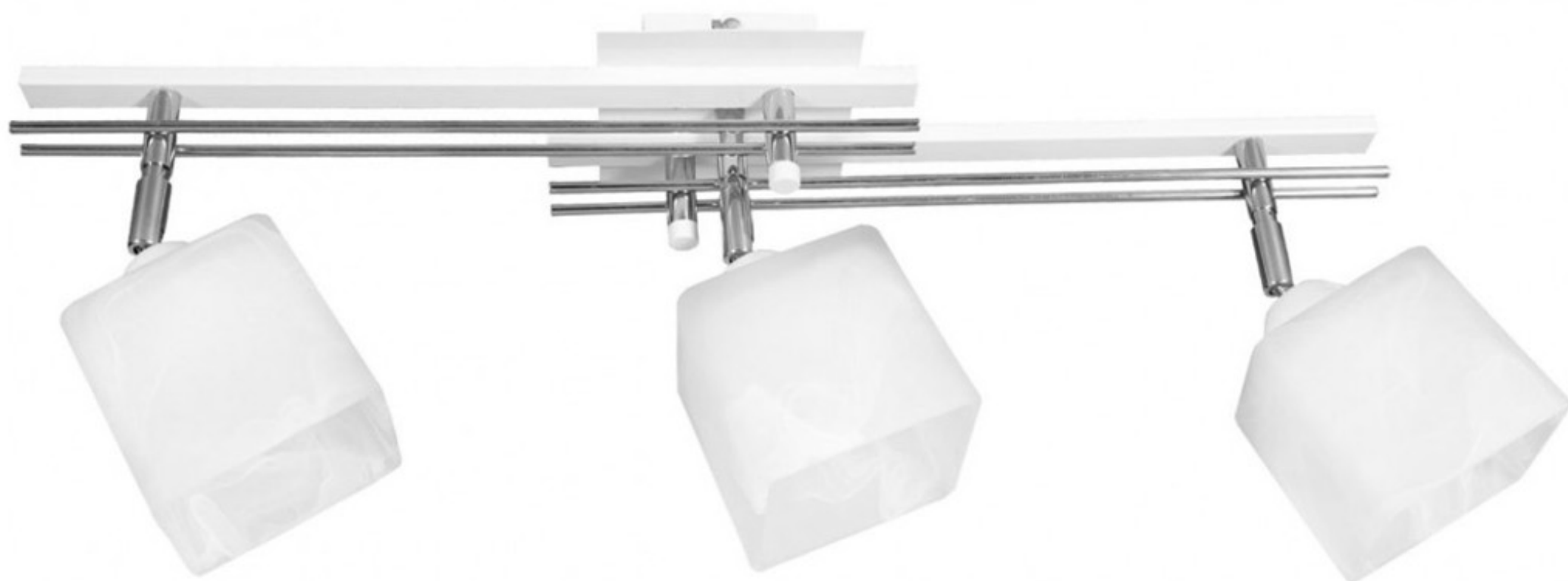

ADELE 970/3

wysokość max ↑ 24 cm | szerokość ↔ 64 cm
3xE27 max 60W | materiał: metal, szkło
kolor konstrukcji: biały

Wzory kloszy do wyboru:

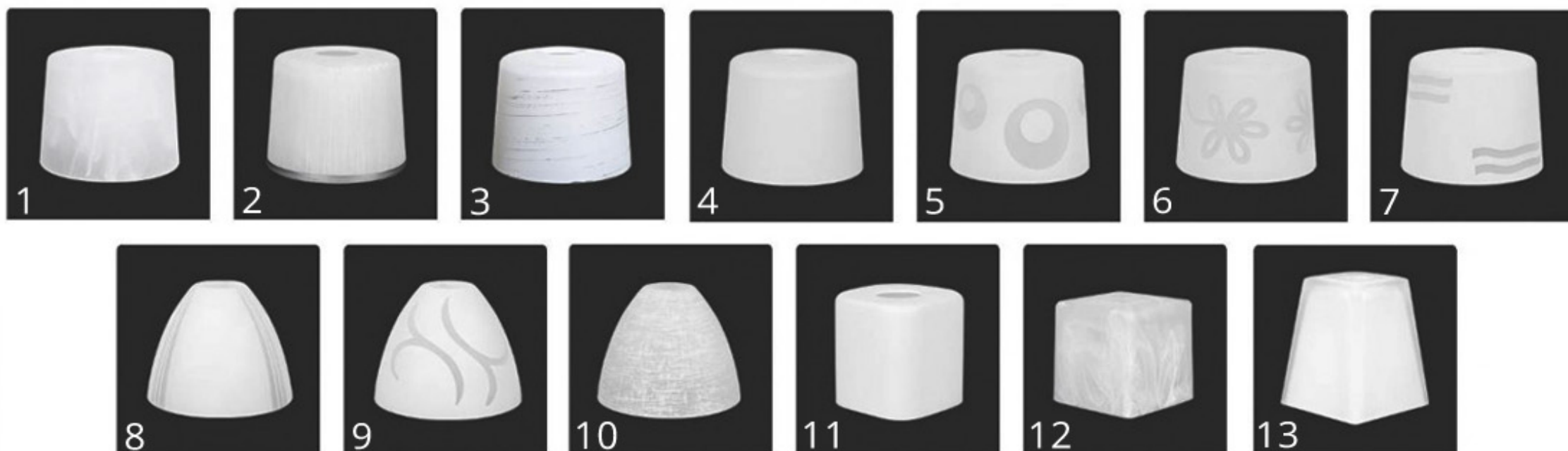



ADELE 970/2

wysokość max ↑ 24 cm | szerokość ↔ 54 cm
 2xE27 max 60W | materiał: metal, szkło
 kolor konstrukcji: brązowy



ADELE 970/2

wysokość max ↑ 24 cm | szerokość ↔ 54 cm
 2xE27 max 60W | materiał: metal, szkło
 kolor konstrukcji: biały

Wzory kloszy do wyboru:





HAIDI 710/3

wysokość max ↑ 21 cm | szerokość ↔ 65 cm
 3xE27 max 60W | materiał: metal, szkło
 kolor konstrukcji: czarny



HAIDI 710/3

wysokość max ↑ 21 cm | szerokość ↔ 65 cm
 3xE27 max 60W | materiał: metal, szkło
 kolor konstrukcji: biały

Wzory kloszy do wyboru:

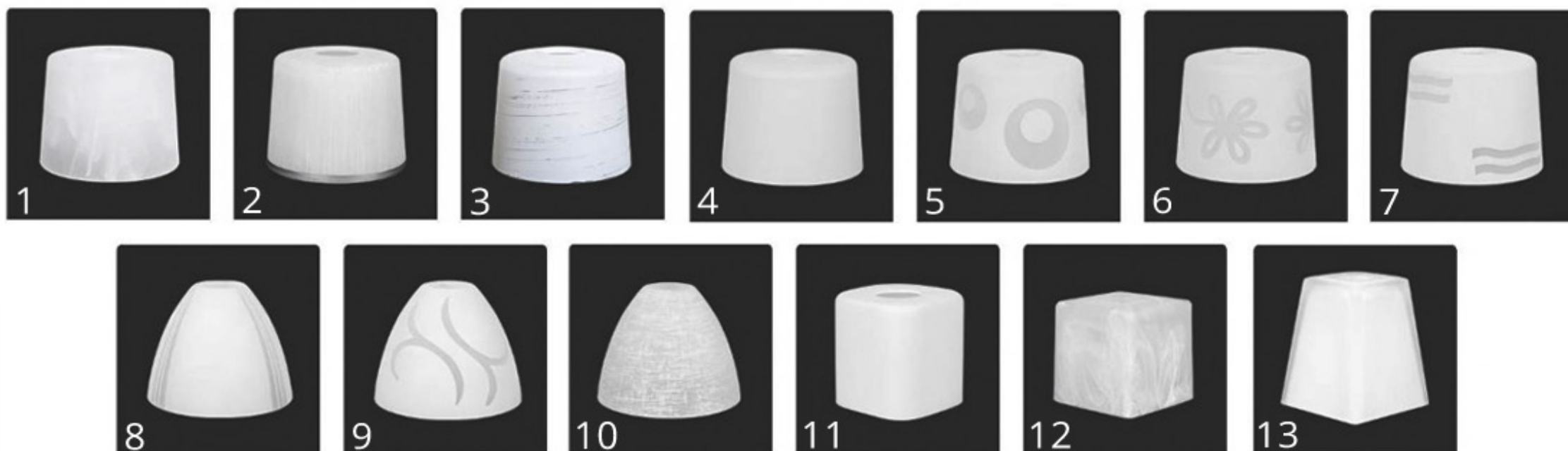

**ABI 1370/5**

■ wysokość max ↑ 24 cm | szerokość ↔ 72 cm
 5xE14 max 40W | materiał: metal, szkło
 kolor konstrukcji: brąz

**ABI 1370/3**

■ wysokość max ↑ 24 cm | szerokość ↔ 66 cm
 3xE14 max 40W | materiał: metal, szkło
 kolor konstrukcji: brąz

AIRIS

AIRIS 1375/5

wysokość ↓ 21 cm | szerokość ↔ 30x30 cm
5xE27 max 60W | materiał: metal, szkło
kolor konstrukcji: czarny



AIRIS 1375/4

wysokość ↓ 21 cm | szerokość ↔ 26x26 cm
4xE27 max 60W | materiał: metal, szkło
kolor konstrukcji: czarny



AIRIS 1375/2

wysokość ↓ 21 cm | szerokość ↔ 25x25 cm
2xE27 max 60W | materiał: metal, szkło
kolor konstrukcji: czarny





AIRIS 1375/5

wysokość \updownarrow 21 cm | szerokość \leftrightarrow 30x30 cm
 5xE27 max 60W | materiał: metal, szkło
 kolor konstrukcji: biały



AIRIS 1375/5

wysokość \updownarrow 21 cm | szerokość \leftrightarrow 30x30 cm
 5xE27 max 60W | materiał: metal, szkło
 kolor konstrukcji: biały



AIRIS 1375/5

wysokość \updownarrow 21 cm | szerokość \leftrightarrow 30x30 cm
 5xE27 max 60W | materiał: metal, szkło
 kolor konstrukcji: biały



AIRIS 1375/3/L

wysokość ↓ 21 cm | szerokość ↔ 40 cm
3xE27 max 60W | materiał: metal, szkło
kolor konstrukcji: czarny

AIRIS 1375/2/L

wysokość ↓ 21 cm | szerokość ↔ 30 cm
2xE27 max 60W | materiał: metal, szkło
kolor konstrukcji: czarny



AIRIS 1375/K

wysokość ↓ 21 cm | szerokość ↔ 11x11 cm
1xE27 max 60W | materiał: metal, szkło
kolor konstrukcji: czarny

AIRIS 1375/3/L

■ wysokość ↓ 21 cm | szerokość ↔ 40 cm
 3xE27 max 60W | materiał: metal, szkło
 kolor konstrukcji: biały



AIRIS 1375/2/L

■ wysokość ↓ 21 cm | szerokość ↔ 30 cm
 2xE27 max 60W | materiał: metal, szkło
 kolor konstrukcji: biały



AIRIS 1375/K

■ wysokość ↓ 21 cm | szerokość ↔ 11x11 cm
 1xE27 max 60W | materiał: metal, szkło
 kolor konstrukcji: biały



BASTI



BASTI 1250/5

wysokość ↓ 18 cm | szerokość ↔ 33X33 cm
5xE27 max 60W | materiał: metal, szkło
kolor konstrukcji: brązowy

BASTI 1250/4

wysokość ↓ 18 cm | szerokość ↔ 33x33 cm
4xE27 max 60W | materiał: metal, szkło
kolor konstrukcji: brązowy



BASTI 1250/2

wysokość ↓ 21 cm | szerokość ↔ 25x25 cm
2xE27 max 60W | materiał: metal, szkło
kolor konstrukcji: brązowy



BASTI 1250/5

wysokość ↓ 18 cm | szerokość ↔ 33X33 cm
5xE27 max 60W | materiał: metal, szkło
kolor konstrukcji: biały

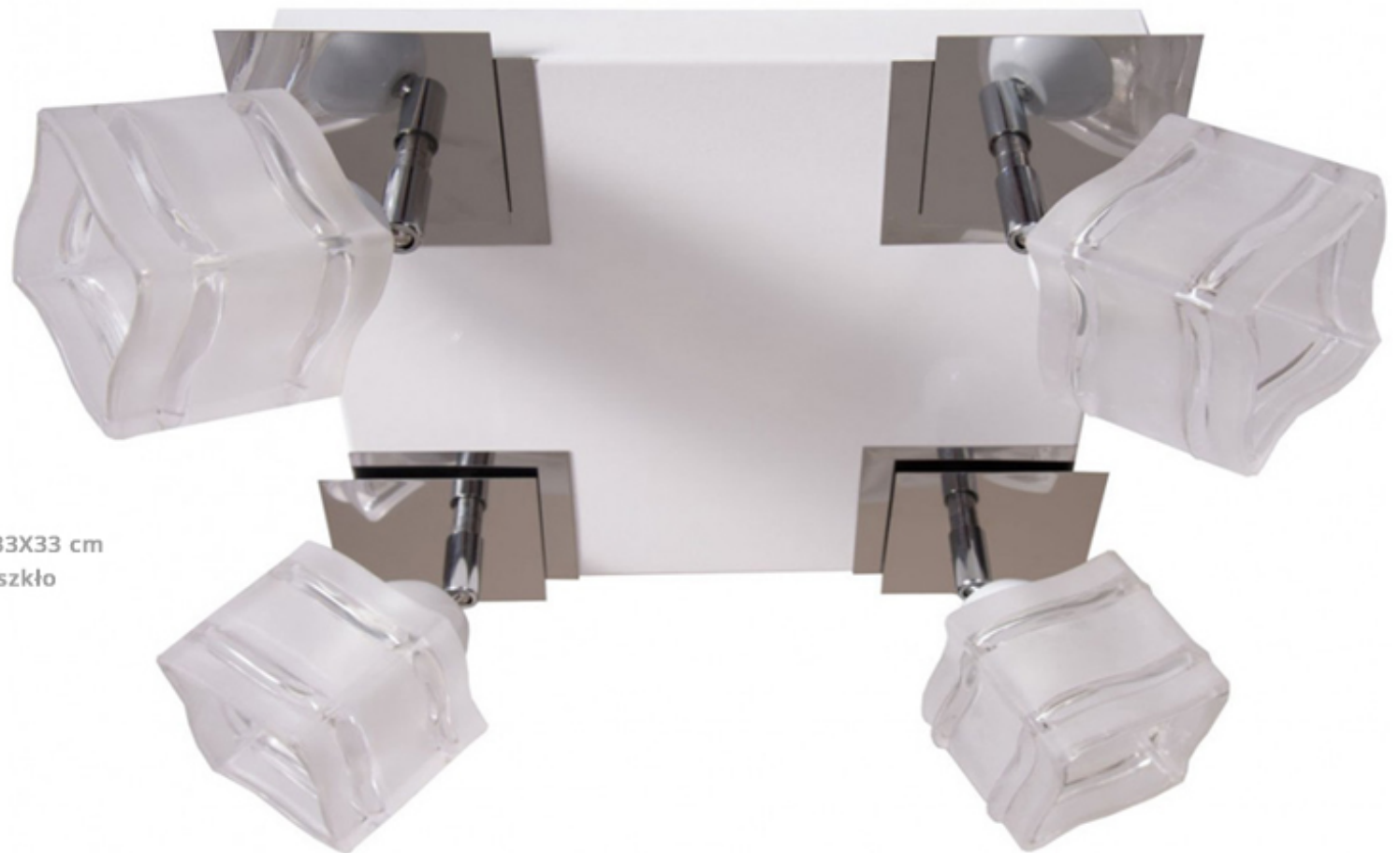

BASTI 1250/4

wysokość ↓ 18 cm | szerokość ↔ 33X33 cm
4xE27 max 60W | materiał: metal, szkło
kolor konstrukcji: biały



BASTI 1250/2

wysokość ↓ 18 cm | szerokość ↔ 25X25 cm
2xE27 max 60W | materiał: metal, szkło
kolor konstrukcji: biały

BASTI

BASTI 1250/4/L

wysokość ↓ 18 cm | szerokość ↔ 62 cm
4xE14 max 40W | materiał: metal, szkło
kolor konstrukcji: brązowy



BASTI 1250/3/L

wysokość ↓ 18 cm | szerokość ↔ 62 cm
4xE14 max 40W | materiał: metal, szkło
kolor konstrukcji: brązowy



BASTI 1250/2/L

wysokość ↓ 18 cm | szerokość ↔ 52 cm
3xE14 max 40W | materiał: metal, szkło
kolor konstrukcji: brązowy



BASTI 1250/K

wysokość ↓ 18 cm | szerokość ↔ 10 cm
1xE14 max 40W | materiał: metal, szkło
kolor konstrukcji: brązowy

BASTI 1250/4/L

wysokość \updownarrow 18 cm | szerokość \leftrightarrow 62 cm
 4xE14 max 40W | materiał: metal, szkło
 kolor konstrukcji: biały



BASTI 1250/3/L

wysokość \updownarrow 18 cm | szerokość \leftrightarrow 52 cm
 3xE14 max 40W | materiał: metal, szkło
 kolor konstrukcji: biały

BASTI 1250/2/L

wysokość \updownarrow 18 cm | szerokość \leftrightarrow 42 cm
 2xE14 max 40W | materiał: metal, szkło
 kolor konstrukcji: biały



BASTI 1250/K

wysokość \updownarrow 18 cm | szerokość \leftrightarrow 10 cm
 1xE14 max 40W | materiał: metal, szkło
 kolor konstrukcji: biały



CANIS 1351/4

■ wysokość \updownarrow 32 cm | szerokość \leftrightarrow 63 cm
4xE27 max 60W | materiał: metal, szkło
kolor konstrukcji: chrom



CANIS 1351/2

■ wysokość \updownarrow 32 cm | szerokość \leftrightarrow 53 cm
2xE27 max 60W | materiał: metal, szkło
kolor konstrukcji: chrom



COBI 1380/4

wysokość max ↑ 95 cm | szerokość ↔ 60 cm
 4xE27 max 60W | materiał: metal, szkło
 kolor konstrukcji: chrom

COBI 1380/3

wysokość max ↑ 95 cm | szerokość ↔ 50 cm
 3xE27 max 60W | materiał: metal, szkło
 kolor konstrukcji: chrom



COBI 1380/2

wysokość max ↑ 95 cm | szerokość ↔ 40 cm
 2xE27 max 60W | materiał: metal, szkło
 kolor konstrukcji: chrom

COBI 1380/1

wysokość max ↑ 95 cm | szerokość ↔ 10 cm
 1xE27 max 60W | materiał: metal, szkło
 kolor konstrukcji: chrom



COBI



COBI 1380/4

wysokość max ↑ 95 cm | szerokość ↔ 60 cm
4xE27 max 60W | materiał: metal, szkło
kolor konstrukcji: chrom

COBI 1380/3

wysokość max ↑ 95 cm | szerokość ↔ 50 cm
3xE27 max 60W | materiał: metal, szkło
kolor konstrukcji: chrom



COBI 1380/2

wysokość max ↑ 95 cm | szerokość ↔ 40 cm
2xE27 max 60W | materiał: metal, szkło
kolor konstrukcji: chrom

COBI 1380/1

wysokość max ↑ 95 cm | szerokość ↔ 10 cm
1xE27 max 60W | materiał: metal, szkło
kolor konstrukcji: chrom



**COBI 1350/4**

wysokość ↑ 35 cm | szerokość ↔ 63 cm
 4xE27 max 60W | materiał: metal, szkło
 kolor konstrukcji: chrom

COBI 1345/3

wysokość ↑ 35 cm | szerokość ↔ 52 cm
 3xE27 max 60W | materiał: metal, szkło
 kolor konstrukcji: chrom

**COBI 1350/2**

wysokość ↑ 35 cm | szerokość ↔ 53 cm
 2xE27 max 60W | materiał: metal, szkło
 kolor konstrukcji: chrom

**COBI 1350/K**

wysokość ↑ 30 cm | szerokość ↔ 28 cm
 1xE27 max 60W | materiał: metal, szkło
 kolor konstrukcji: chrom



REFINE



REFINE 1122/W

wysokość ↓ 95cm | szerokość ↔ 28 cm
1xE27 max 60W | materiał: metal, szkło
kolor konstrukcji: biały, czarny





URBANE 235/5

wysokość ↑ 42cm | szerokość ↔ 60 cm
5xE27 max 60W | materiał: metal, szkło
kolor konstrukcji: miedź

URBANE 235/3

wysokość ↑ 42cm | szerokość ↔ 53 cm
3xE27 max 60W | materiał: metal, szkło
kolor konstrukcji: miedź





UFO 3010

■ wysokość ↓ 17 cm | szerokość ↔ 23 cm
1xE14 max 40W | materiał: metal, szkło
kolor konstrukcji: czarny

UFO 3010

■ wysokość ↓ 17 cm | szerokość ↔ 23 cm
1xE14 max 40W | materiał: metal, szkło
kolor konstrukcji: chrom



UFO 3010

■ wysokość ↓ 17 cm | szerokość ↔ 23 cm
1xE14 max 40W | materiał: metal, szkło
kolor konstrukcji: biały



CONE 2030/1

■ wysokość regulowana ↑ 90 cm | szerokość ↔ 35 cm
 1xE27 max 60W | materiał: tkanina
 kolor konstrukcji: biały



CONE 2030/1

■ wysokość regulowana ↑ 90 cm | szerokość ↔ 35 cm
 1xE27 max 60W | materiał: tkanina
 kolor konstrukcji: biały



DIAMENT

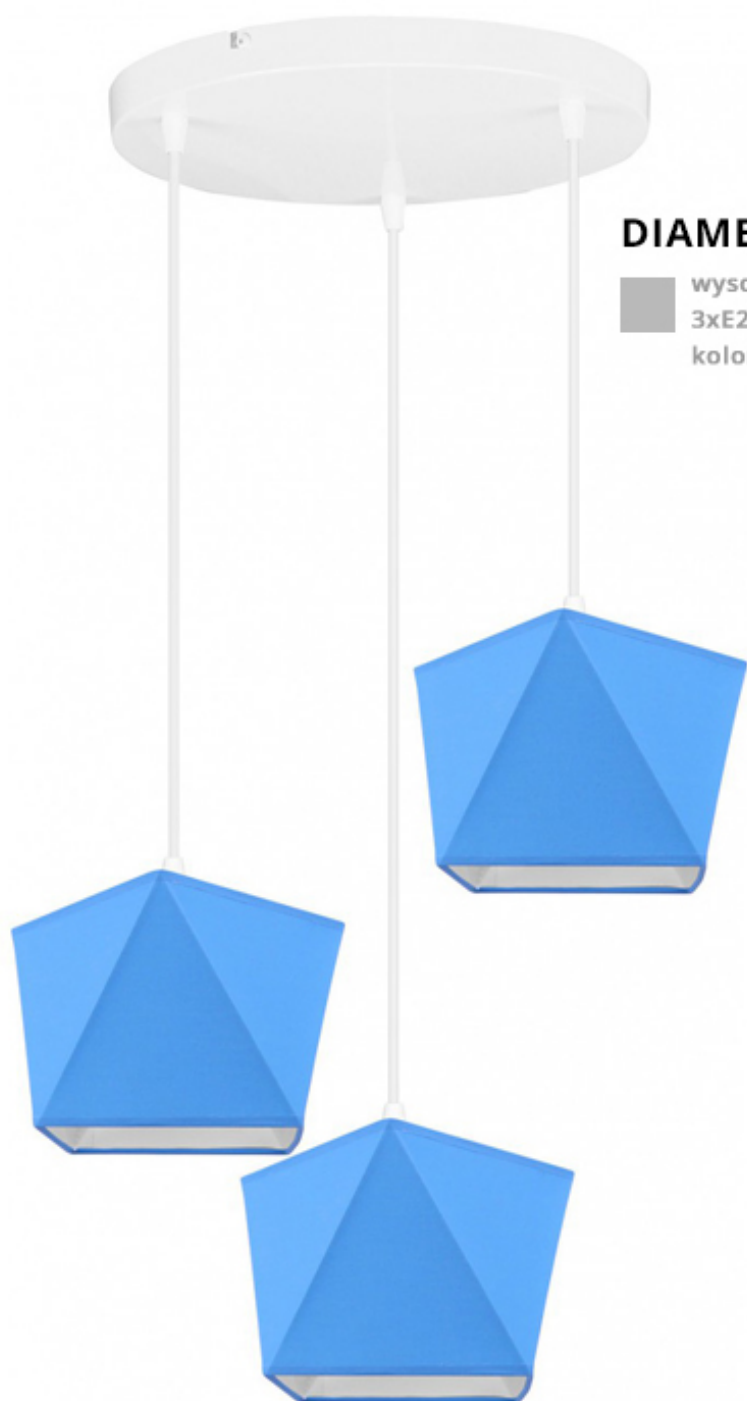

DIAMENT - 1500/3/OWK

wysokość max ↑ 100cm | szerokość ↔ 40 cm
3xE27 max 60W | materiał: metal, materiał
kolor konstrukcji: biały

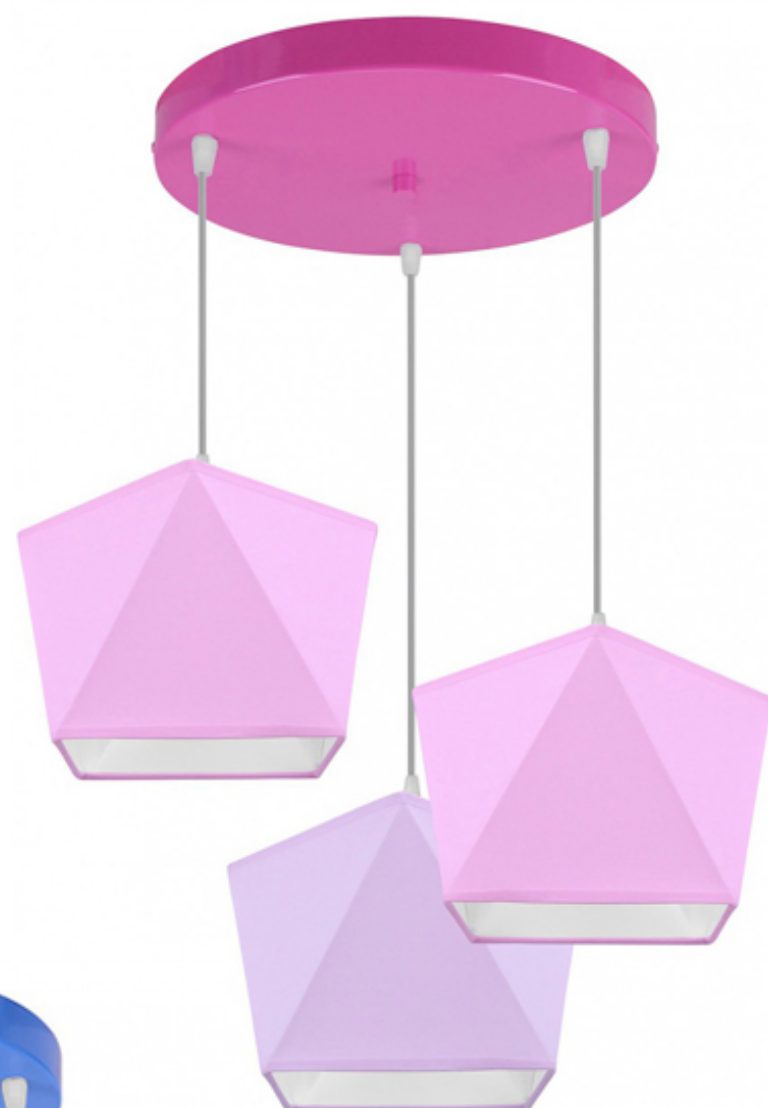

DIAMENT - 1500/3/OWK

wysokość max ↑ 100 cm | szerokość ↔ 40 cm
3xE27 max 60W | materiał: metal, tkanina
kolor konstrukcji: różowy



DIAMENT - 1500/3/OWK

wysokość max ↑ 100 cm | szerokość ↔ 40 cm
3xE27 max 40W | materiał: metal, materiał
kolor konstrukcji: niebieski

*Kolory konstrukcji: niebieski, różowy, biały,
szary, czarny*

Kolory abażurów do wyboru:

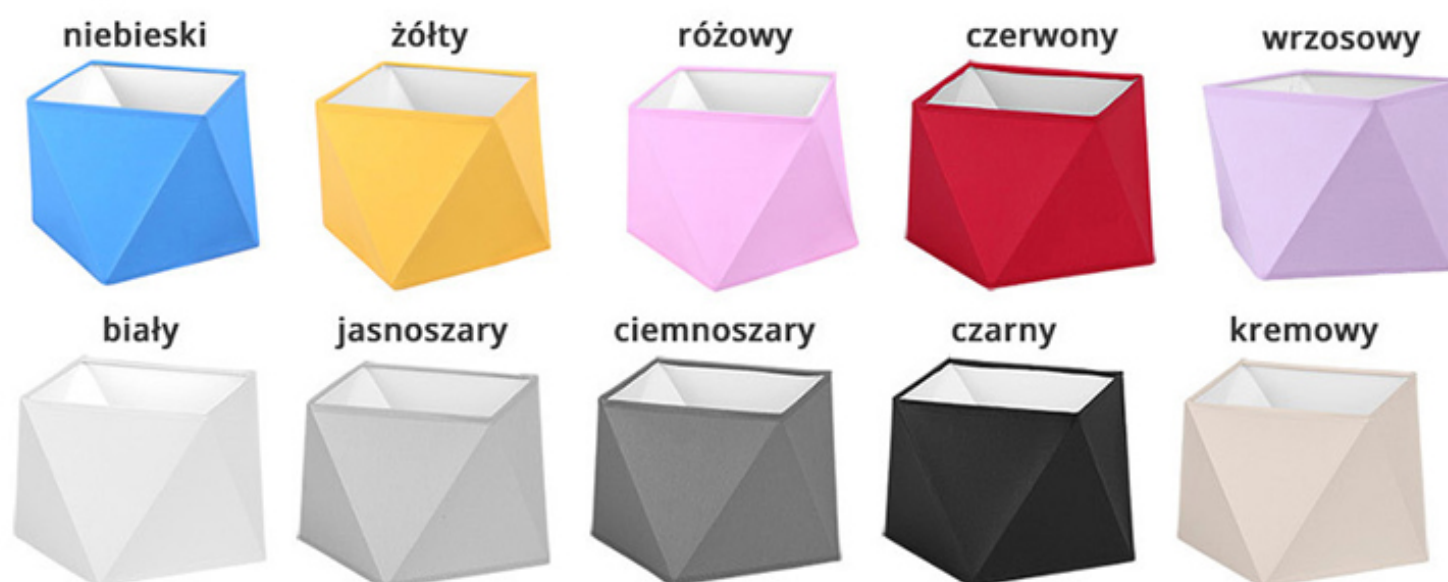



biały



szary



czarny



INDIGO 1510/1/TS

wysokość max ↑ 95 cm | szerokość ↔ 40 cm
1xE27 max 60W | materiał: abażur z materiału
kolor: czarny



Kolory abażurów do wyboru:

czarny



ciemnoszary



jasnoszary



biały



kremowy



oliwkowy beż



brązowy



czerwony



INDIGO 1510/1/35TS

wysokość max ↑ 95 cm | szerokość ↔ 35 cm
1xE27 max 60W | materiał: abażur z materiału
kolor: czarny

Kolory linek do wyboru:

Transparentna chrom

Biała

Czarna



INDIGO 1510/1/35

wysokość max ↑ 95 cm | szerokość ↔ 35 cm
1xE27 max 60W | materiał: abażur z materiału
kolor: czarny



czarny



brązowy



biały



oliwkowy beż



jasnoszary



szary



Kolory abażurów do wyboru:

kremowy





KIDS2 2025/1

wysokość max ↑ 90 cm | szerokość ↔ 35 cm
1xE27 max 60W | materiał: tkanina
kolor: biały



KIDS2 2020/1

wysokość max ↑ 90 cm | szerokość ↔ 35 cm
1xE27 max 60W | materiał: tkanina
kolor: szary



EDISON 1502/3/OP

średnica podstawy 30 cm | szerokość ↔ 36 cm
3xE27 max 60W | materiał: metal
kolor: czarny

EDISON 1502/3/OW

wysokość max ↑ 100 cm | szerokość ↔ 30 cm
3xE27 max 60W | materiał: metal
kolor: czarny



EDISON 1502/3/OP

średnica podstawy 30 cm | szerokość ↔ 36 cm
3xE27 max 60W | materiał: metal
kolor: biały



GERO2 2035/1

wysokość max↑ 90 cm | szerokość ↔ 35 cm
1xE27 max 60W | materiał: tkanina
kolor: biały



GERO2 2035/1

wysokość max↑ 90 cm | szerokość ↔ 35 cm
1xE27 max 60W | materiał: tkanina
kolor: szary

DIAMOND 15003LP

wysokość max ↑ 25 cm | szerokość ↔ 83 cm
3xE27 max 60W | materiał: metal, materiał
kolor konstrukcji: biały

DIAMOND



DIAMOND 15003LP

wysokość max ↑ 25 cm | szerokość ↔ 83 cm
3xE27 max 60W | materiał: metal, materiał
kolor konstrukcji: czarny



Kolory konstrukcji do wyboru:



biały



jasnoszary



czarny

Kolory abażurów do wyboru:



DIAMOND

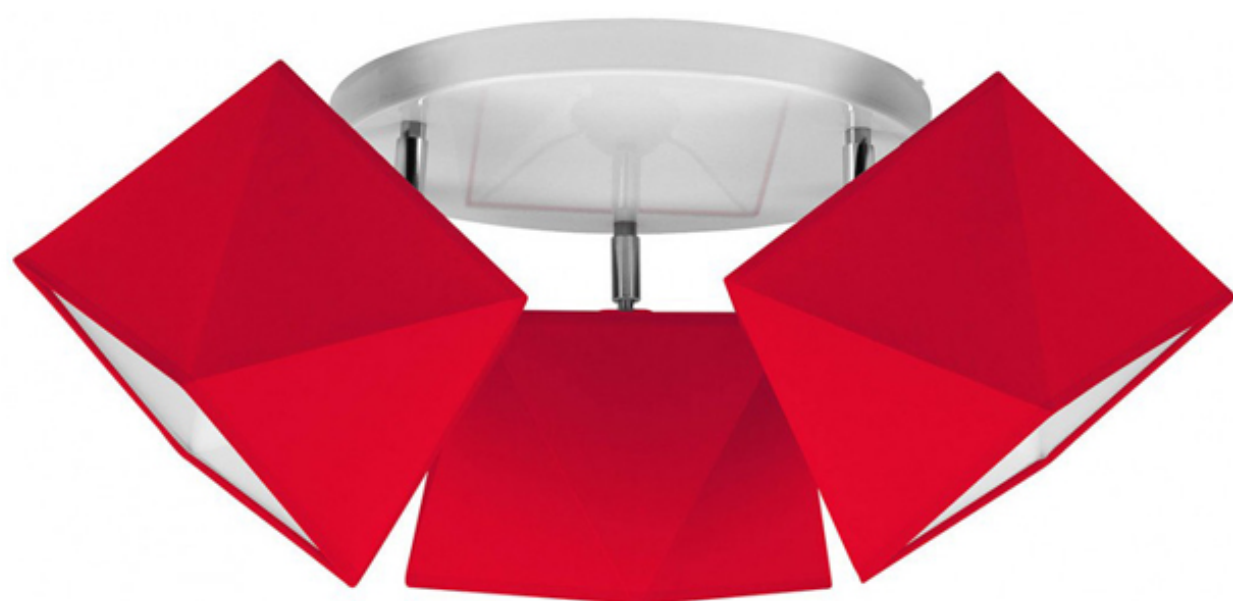

DIAMOND 1500/3/OP

wysokość max ↑ 25 cm | szerokość ↔ 70 cm
3xE27 max 60W | materiał: metal, materiał
kolor konstrukcji: biały

DIAMOND 1500/3/OP

wysokość max ↑ 25 cm | szerokość ↔ 70 cm
3xE27 max 60W | materiał: metal, materiał
kolor konstrukcji: czarny

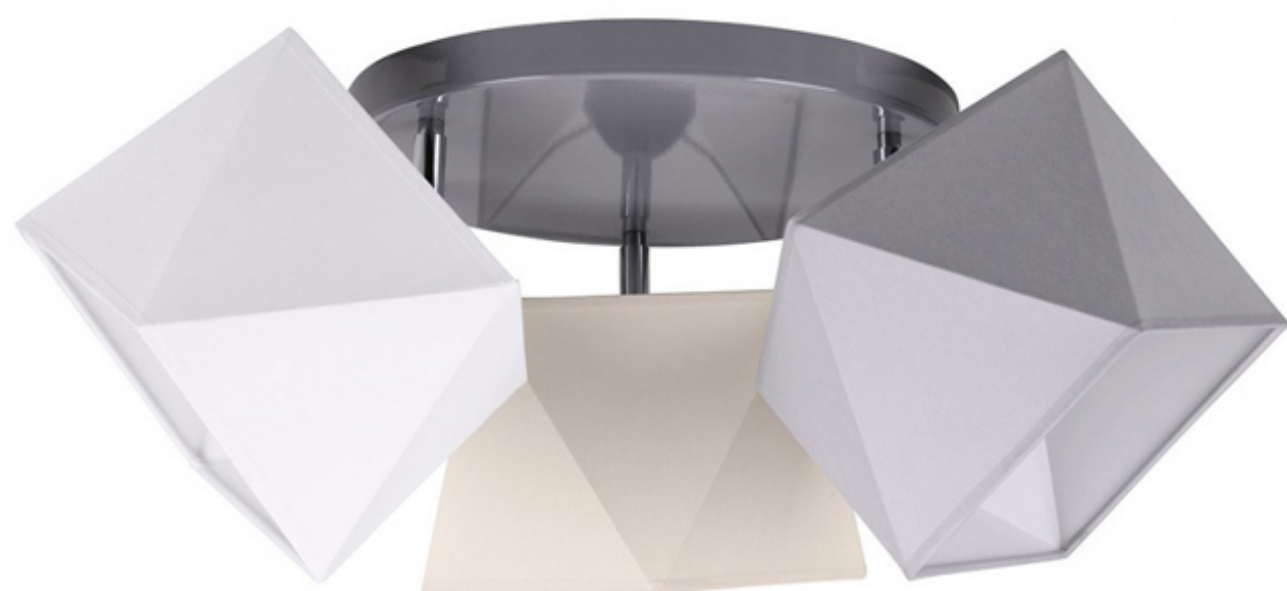

DIAMOND 1500/3/OP

wysokość max ↑ 25 cm | szerokość ↔ 70 cm
3xE27 max 60W | materiał: metal, materiał
kolor konstrukcji: jasnoszary

Kolory abażurów do wyboru:

biały



jasnoszary



ciemnoszary



czarny



kremowy



czerwony





DIAMOND 1500/3/OPK

■ wysokość max↑ 25 cm | szerokość ↔ 70 cm
 3xE27 max 60W | materiał: metal, materiał
 kolor konstrukcji: biały

DIAMOND 1500/3/OPK

■ wysokość max↑ 25 cm | szerokość ↔ 70 cm
 3xE27 max 60W | materiał: metal, materiał
 kolor konstrukcji: różowy

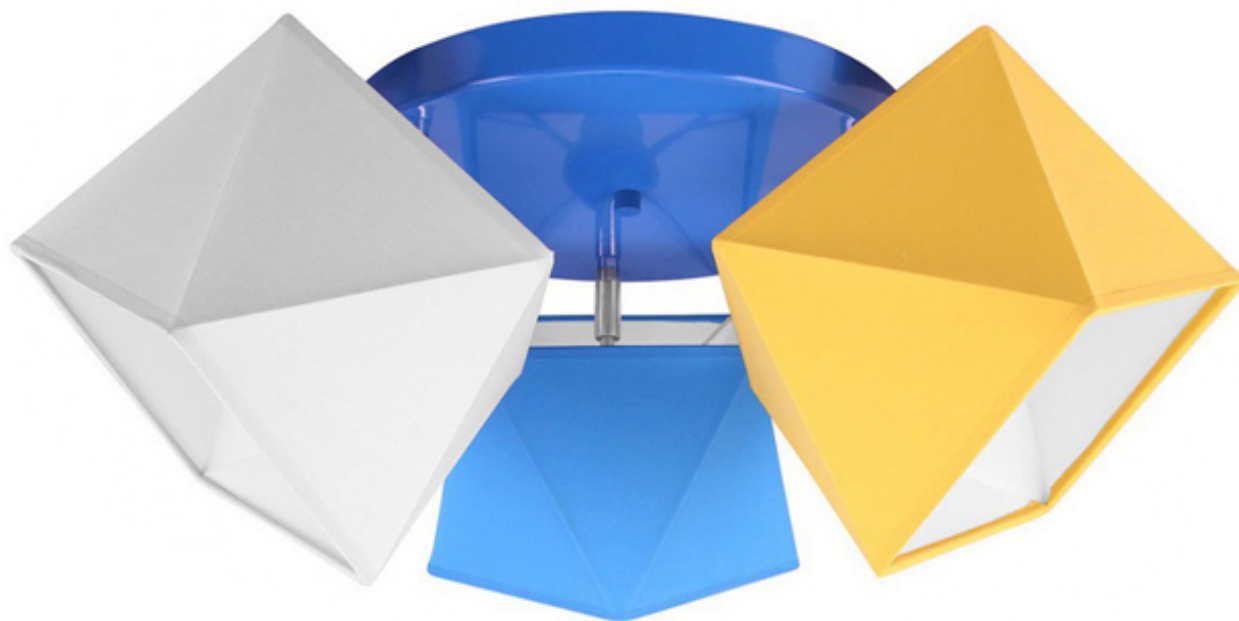

DIAMOND 1500/3/OPK

■ wysokość max↑ 25 cm | szerokość ↔ 70 cm
 3xE27 max 60W | materiał: metal, materiał
 kolor konstrukcji: niebieski

*Kolory konstrukcji do wyboru:
 niebieski, różowy, biały, jasnoszary, czarny*

Kolory abażurów:

*niebieski, żółty, różowy, czerwony, wrzosowy, biały,
 jasnoszary, ciemnoszary, czarny, kremowy*

DIAMOND



DIAMOND 1500/3/OW

wysokość max↑ 100 cm | szerokość ↔ 40 cm
3xE27 max 60W | materiał: metal, materiał
kolor konstrukcji: szary

DIAMOND 1500/3/OW

wysokość max↑ 100 cm | szerokość ↔ 40 cm
3xE27 max 60W | materiał: metal, materiał
kolor konstrukcji: czarny

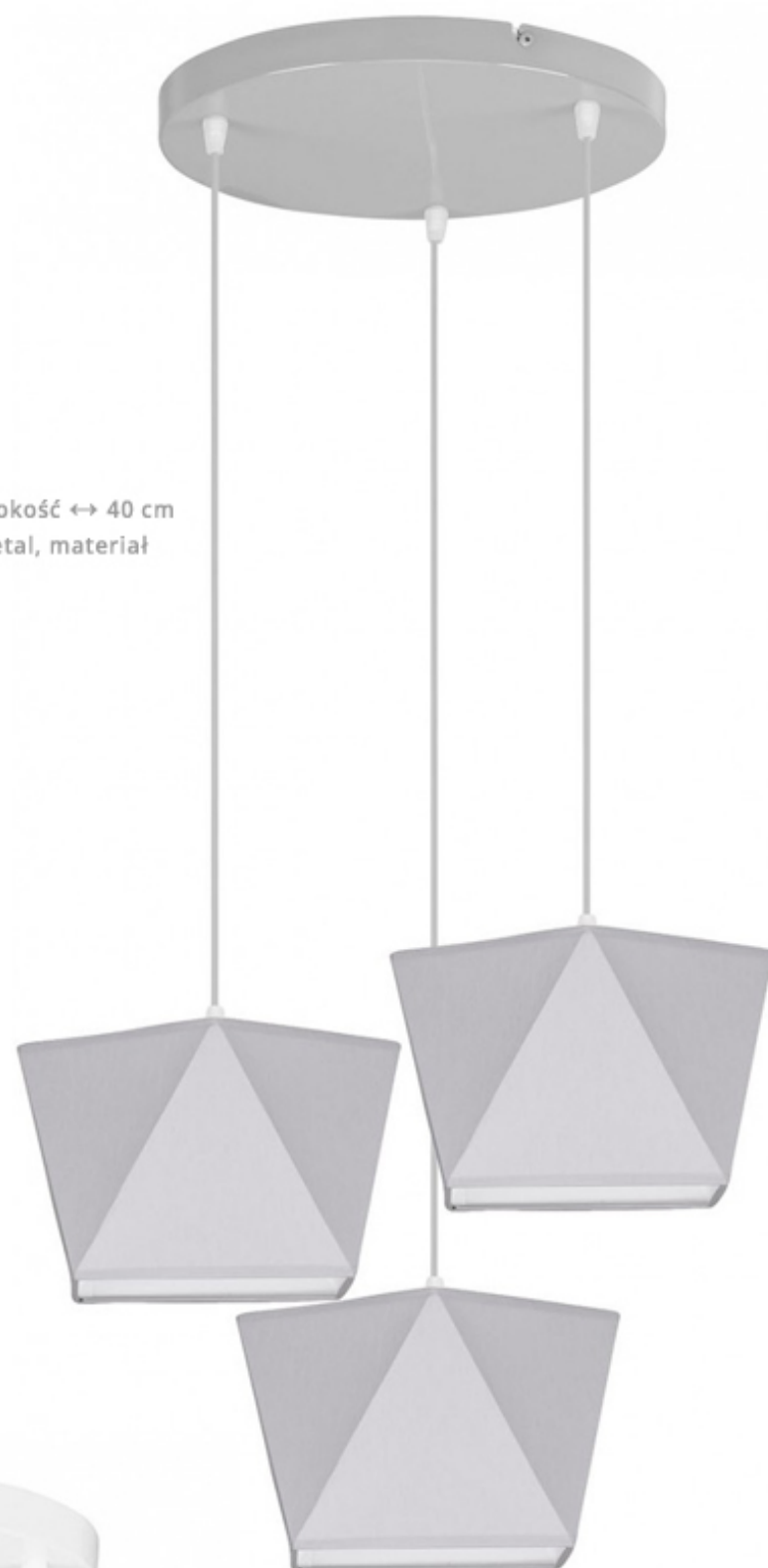

DIAMOND 1500/3/OW

wysokość max↑ 100 cm | szerokość ↔ 40 cm
3xE27 max 60W | materiał: metal, materiał
kolor konstrukcji: biały

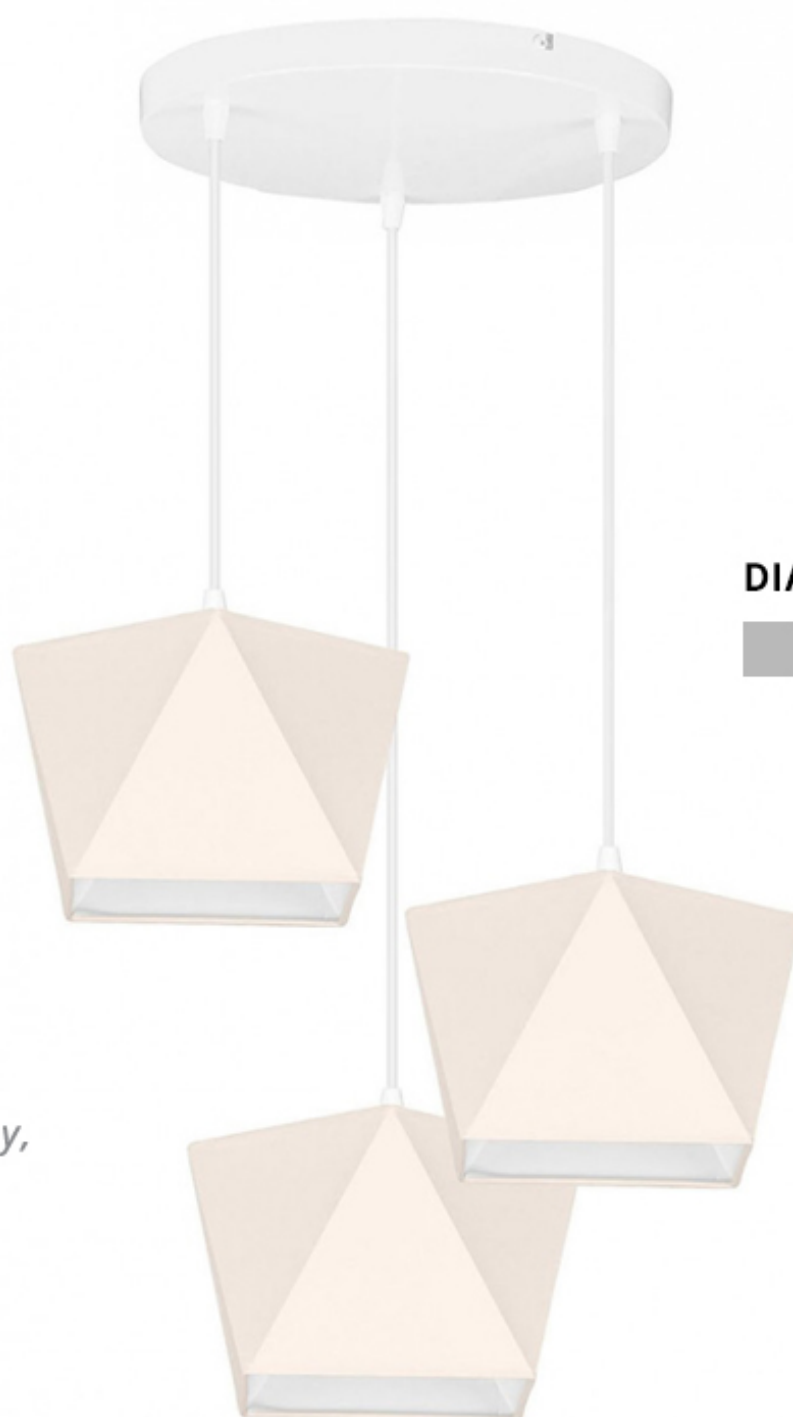

*Kolory abażurów do wyboru:
biały, jasnoszary, ciemnoszary, czarny,
kremowy, czerwony*

**EDRON 2015/LN**

wysokość max↑ 49 cm | szerokość ↔ 20 cm
 1xE27 max 60W | materiał: metal, materiał
 kolor konstrukcji: chrom

**EDRON 2015/LN**

wysokość max↑ 49cm | szerokość ↔ 20 cm
 1xE27 max 60W | materiał: metal, materiał
 kolor konstrukcji:czarny

**EDRON 2015/LN**

wysokość max↑ 49 cm | szerokość ↔ 20 cm
 1xE27 max 60W | materiał: metal, materiał
 kolor konstrukcji: biały

*Kolory abażurów do wyboru:
 biały, jasnoszary, ciemnoszary, czarny*



EDRON 2015/LN/D

wysokość max↑ 46 cm | szerokość ↔ 22,5 cm
1xE27 max 60W | materiał: metal, materiał
kolor konstrukcji: czarny

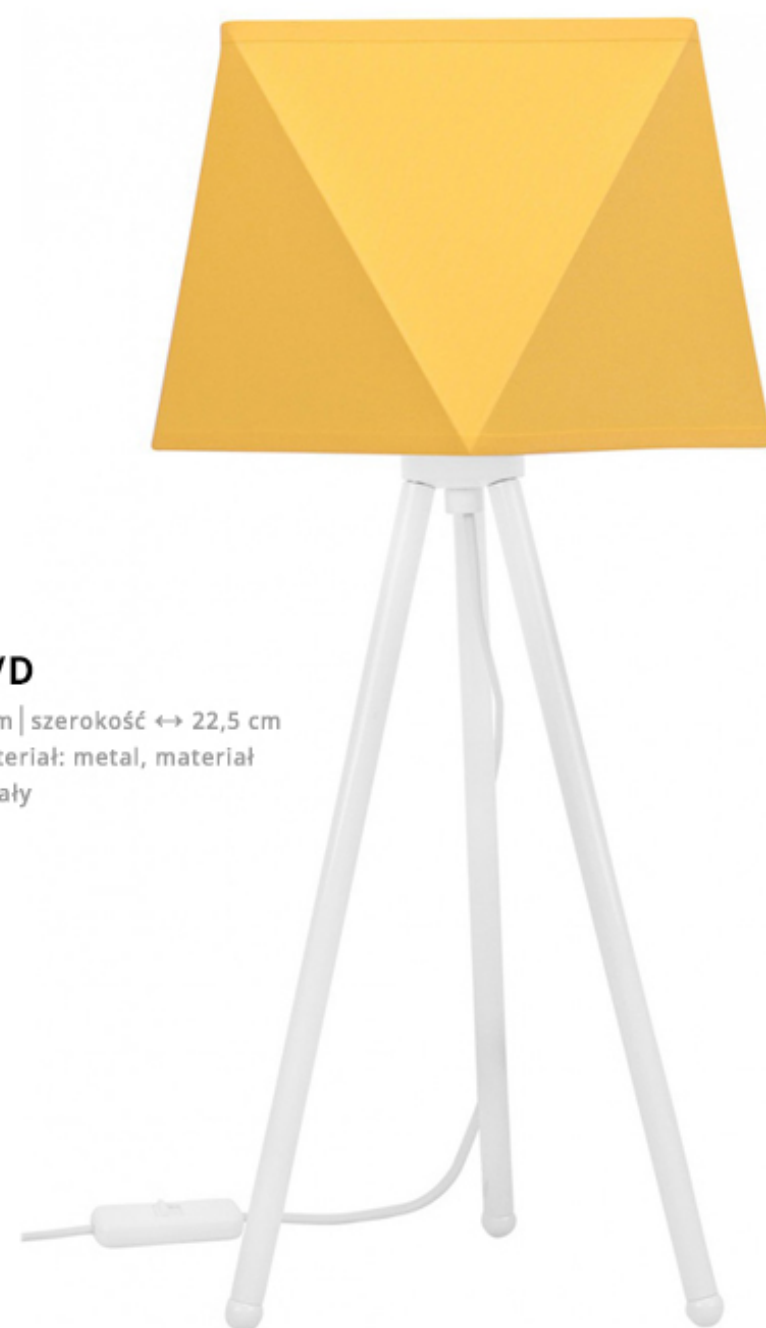

EDRON 2015/LN/D

wysokość max↑ 46cm | szerokość ↔ 22,5 cm
1xE27 max 60W | materiał: metal, materiał
kolor konstrukcji: biały



EDRON 2015/LN/D

wysokość max↑ 46 cm | szerokość ↔ 22,5 cm
1xE27 max 60W | materiał: metal, materiał
kolor konstrukcji: chrom

Kolory abażurów do wyboru:

*biały, kremowy, niebieski, różowy, czerwony,
jasnoszary, ciemnoszary, czarny, żółty, wrzosowy*

**OPTI 2005/2/L**

wysokość max↑ 90 cm | szerokość ↔ 18 cm
 1xE27 max 60W | materiał: metal
 kolor konstrukcji: czarny

**OPTI 2005/3/L**

wysokość max↑ 90cm | szerokość ↔ 18 cm
 1xE27 max 60W | materiał: metal
 kolor konstrukcji: czarny

**OPTI 2005/3/OW**

wysokość max↑ 90 cm | szerokość ↔ 18 cm
 1xE27 max 60W | materiał: metal
 kolor konstrukcji: czarny

OPTI 2005/1

wysokość max↑ 90 cm | szerokość ↔ 18 cm
 1xE27 max 60W | materiał: metal
 kolor konstrukcji: czarny

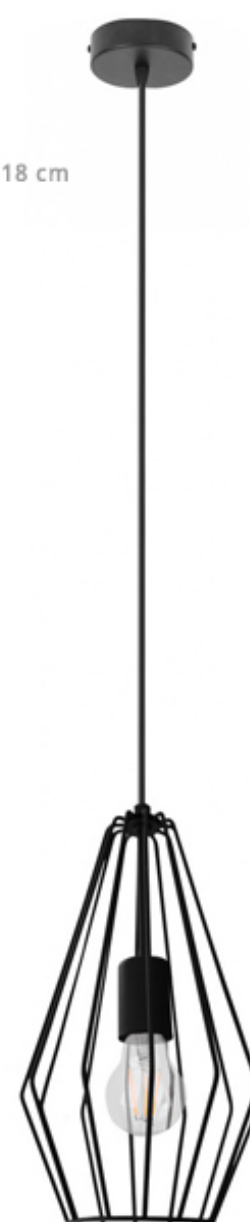



OPTI 2005/2/L

wysokość max ↑ 90 cm | szerokość ↔ 18 cm
 1xE27 max 60W | materiał: metal
 kolor konstrukcji: biały



OPTI 2005/3/L

wysokość max ↑ 90 cm | szerokość ↔ 18 cm
 1xE27 max 60W | materiał: metal
 kolor konstrukcji: biały



OPTI 2005/1

wysokość max ↑ 90 cm | szerokość ↔ 18 cm
 1xE27 max 60W | materiał: metal
 kolor konstrukcji: biały



OPTI 2005/3/OW

wysokość max ↑ 90 cm | szerokość ↔ 18 cm
 1xE27 max 60W | materiał: metal
 kolor konstrukcji: biały



PANTA 2000/3/L

■ wysokość max ↑ 00cm | szerokość ↔ 60 cm
 3xE27 max 60W | materiał: metal
 kolor konstrukcji: biały



PANTA 2000/2/L

■ wysokość max ↑ 20 cm | szerokość ↔ 46cm
 2xE27 max 60W | materiał: metal
 kolor konstrukcji: biały



PANTA 2000/K

■ wysokość max ↑ 18 cm | szerokość ↔ 18 cm
 1xE27 max 60W | materiał: metal
 kolor konstrukcji: biały

PANTA 2000/3/OP

■ wysokość max ↑ 20 cm | szerokość ↔ 60 cm
 3xE27 max 60W | materiał: metal
 kolor konstrukcji: biały



PANTA 2000/3/OW

■ wysokość max ↑ 30 cm | szerokość ↔ 36 cm
 3xE27 max 60W | materiał: metal
 kolor konstrukcji: biały



PANTA



PANTA 2000/3/L

■ wysokość max ↑ 00cm | szerokość ↔ 60 cm
3xE27 max 60W | materiał: metal
kolor konstrukcji: czarny



PANTA 2000/2/L

■ wysokość max ↑ 20 cm | szerokość ↔ 46cm
2xE27 max 60W | materiał: metal
kolor konstrukcji: czarny



PANTA 2000/K

■ wysokość max ↑ 18 cm | szerokość ↔ 18 cm
1xE27 max 60W | materiał: metal
kolor konstrukcji: czarny

PANTA 2000/3/OP

■ wysokość max ↑ 20 cm | szerokość ↔ 60 cm
3xE27 max 60W | materiał: metal
kolor konstrukcji: czarny



PANTA 2000/3/OW

■ wysokość max ↑ 30 cm | szerokość ↔ 36 cm
3xE27 max 60W | materiał: metal
kolor konstrukcji: czarny



PANTA 2000/3/L

■ wysokość max ↑ 00cm | szerokość ↔ 60 cm
 3xE27 max 60W | materiał: metal
 kolor konstrukcji: grafit z brokatem



PANTA 2000/2/L

■ wysokość max ↑ 20 cm | szerokość ↔ 46cm
 2xE27 max 60W | materiał: metal
 kolor konstrukcji: grafit z brokatem



PANTA 2000/K

■ wysokość max ↑ 18 cm | szerokość ↔ 18 cm
 1xE27 max 60W | materiał: metal
 kolor konstrukcji: grafit z brokatem

PANTA 2000/3/OP

■ wysokość max ↑ 20 cm | szerokość ↔ 60 cm
 3xE27 max 60W | materiał: metal
 kolor konstrukcji: grafit z brokatem



PANTA 2000/3/OW

■ wysokość max ↑ 30 cm | szerokość ↔ 36 cm
 3xE27 max 60W | materiał: metal
 kolor konstrukcji: grafit z brokatem



TORI 2010/3/L

■ wysokość max↑ 24cm | szerokość ↔ 80 cm
 3xE27 max 60W | materiał: metal
 kolor konstrukcji: czarny



TORI 2010/2/L

■ wysokość max↑ 24 cm | szerokość ↔ 60cm
 2xE27 max 60W | materiał: metal
 kolor konstrukcji: czarny



TORI 2010/K

■ wysokość max↑ 25 cm | szerokość ↔ 24 cm
 1xE27 max 60W | materiał: metal
 kolor konstrukcji: czarny

TORI 2010/4/KP

■ szerokość max ↔ 50 cm | podstawa 30x30 cm
 4xE27 max 60W | materiał: metal
 kolor konstrukcji: czarny



TORI 2010/P

■ wysokość max↑ 24 cm | szerokość ↔ 14 cm
 1xE27 max 60W | materiał: metal
 kolor konstrukcji: czarny

